

The background of the entire page is a complex, abstract graphic made of numerous thin, light blue lines. These lines are arranged in a way that creates a strong sense of depth and perspective, resembling a tunnel or a large, circular opening that recedes into the distance. The lines are most densely packed near the center and become more sparse towards the edges, creating a funnel-like effect.

Catalogue
OPHTALMOLOGIE

Nos valeurs

TECHNOLOGIE

FIABILITÉ

SERVICES

NIDEK SA *en quelques mots...*

plus de 50 ans de révolution en ophtalmologie

Depuis le lancement du premier photocoagulateur au Xénon en 1973, la société japonaise NIDEK CO Ltd, développeur et fabricant de matériel de haute technologie, s'affirme parmi les principaux partenaires des ophtalmologistes en équipements laser et matériels d'opto-électronique à travers le monde.

En France, NIDEK SA est à vos côtés depuis 1988. Spécialiste du matériel haut de gamme pour la vision, leader de la réfraction, nous sommes présents au cœur des dernières avancées en mesure, résolution, acquisition, calcul, imagerie multimodale, automatisation, chirurgie réfractive et traitement.

Les derniers développements, tels que la plateforme Mirante ou encore la télérefraction, illustrent notre engagement à la fois dans une ophtalmologie d'innovation et de pointe, mais aussi de proximité.

Innovation et proximité

Nos solutions s'adaptent à votre activité en cabinet libéral et en établissement public.

NIDEK propose aux médecins et à leurs assistants des systèmes de mesure, qui allient technologies d'avant-garde et facilité d'utilisation, permettant ainsi la délégation d'acte au personnel qualifié.

Nos services

Afin d'accompagner la *haute technologie* en santé visuelle, NIDEK SA ne cesse de développer une offre de services orientés *satisfaction clients*.

Cela se traduit aujourd'hui par la reconnaissance de NIDEK SA comme un *leader* incontesté du service après-vente.

L'alliance franco-japonaise de la haute technologie et du SAV constitue ainsi notre *force* et nous avons à cœur de conserver cette avance.

En pratique : *plus d'un tiers* de l'équipe NIDEK SA est dédié au *service technique* et est *mobilisé* pour vous *accompagner* tout au long de la vie de vos équipements et vous garantir une activité sereine et sans faille.

- **Conseils** dans le choix de vos équipements
- **Configuration** et aide à l'implantation grâce à notre configurateur 3D
- **Accompagnement**
- **Planification** rigoureuse
- **Installation** et mise en service
- **Formation** systématique à l'utilisation du matériel
- **Matériel garanti 24 mois** (pièces, main d'œuvre et déplacements) à partir de la date de facturation
- **Maintenance** préventive et curative / mises à jour des logiciels d'application lors des interventions de nos techniciens
- **Assistance /Hotline** technique composée de près de 20 experts techniques sédentaires, à votre écoute du lundi au vendredi, de 8h à 18h (01 49 80 97 97)
- **Prise en main** à distance informatique gratuite pour un gain d'efficacité
- **Plus de 30 techniciens** itinérants disponibles sur l'ensemble du territoire pour une intervention immédiate
- **Mise en place** d'un appareil de **remplacement** en cas de panne bloquante / engagement continuité d'activité : si votre équipement nécessite un retour en atelier, nous vous prêtons en urgence une machine équivalente le temps de la réparation.
- **Formation technique** niveau 1 et niveau 2 sur le matériel de réfraction, atelier et unités de consultation
- **Développement** continu des compétences de nos techniciens pour le développement professionnel continu et la montée en compétence de tous les intervenants
- **Solutions** de financement adaptées à chaque cas
- **Engagement** pour l'environnement

L'équipe NIDEK SA
c'est *plus de*
20 délégués technico-
commerciaux...



... et *plus de 30 techniciens*
répartis sur toute la France

Sommaire

■ ESPACE MÉDICAL ET DIAGNOSTIC	p. 11
Tonomètre-pachymètre	p. 12
Biomètre optique	p. 14
Microscope spéculaire	p. 17
Aberromètre / Topographe	p. 18
Lampes à fente	p. 19
Rétinographe	p. 20
Micropérimètres	p. 21
OCT	p. 22
Imagerie multimodale	p. 26
Plateforme logicielle d'imagerie et de gestion patients	p. 28
■ ESPACE LASERS	p. 31
Laser YAG/SLT	p. 32
Laser YAG	p. 33
Lasers photocoagulateurs	p. 34
■ ESPACE RÉFRACTION	p. 37
Combiné Autoréfracto-kérato-tono-pachymètre	p. 38
Auto-réfracto-kératomètre portable	p. 40
Auto-réfracto-kératomètres	p. 42
Réfracteur automatique	p. 44
Afficheurs de tests visuels	p. 46
Frontofocomètres automatiques	p. 47
Unité compacte de réfraction	p. 48
Système assisté de réfraction	p. 50
■ ESPACE UNITÉS DE CONSULTATION ET ACCESSOIRES	p. 53
Unités d'examen	p. 56
Tables électriques	p. 68
Fauteuils	p. 70
Tabourets	p. 71
■ ESPACE PETIT MATÉRIEL	p. 73
Petit matériel et consommables	p. 74
Mentions légales des produits	p. 78

ESPACE MÉDICAL ET DIAGNOSTIC



Tonomètre-pachymètre

NT-1p

TONOMÈTRE-PACHYMÈTRE
ENTIÈREMENT AUTOMATISÉ



Automatisation complète
de la prise de mesure

Guidage vocal

Flexibilité d'installation
& d'utilisation



1 Détection automatique de la position des yeux (et réglage automatique de la position de la mentonnière si nécessaire).

2 Alignement et déclenchement de la mesure automatique sur le premier œil.

3 Déplacement automatique de l'appareil vers le deuxième œil.

4 Alignement et déclenchement de la mesure automatique sur le deuxième œil.

Guidage vocal
tout au long
du processus
de mesure

Liberté d'installation et flexibilité d'utilisation

Le NT-1p possède un large écran inclinable et pivotable, offrant une large amplitude de mouvement et une grande souplesse d'installation. Cette caractéristique fonctionnelle apporte l'avantage d'adapter l'appareil aux situations ainsi qu'aux divers besoins des patients et de la clinique.



- Tonomètre et pachymètre sans contact
- Correction automatique et instantanée de la pression intra-oculaire (PIO) en fonction de l'épaisseur cornéenne centrale
- Eye Tracking et déclenchement automatique des mesures
- Présence d'un joystick pour les prises de mesures manuelles
- Jet d'air doux et confortable grâce à la technologie APC (Automatic Puff Control)

Biomètre optique

AL-Scan

**BIOMÈTRE SANS CONTACT
AUX MULTIPLES TECHNOLOGIES
POUR DES MESURES RAPIDES
ET PRÉCISES.**



Viewer AL-Scan disponible sur le logiciel d'imagerie NAVIS-EX (logiciel de gestion de données patient NIDEK, voir p. 28)
Compatible avec logiciel MV-1 Myopia Viewer (voir p. 16)



La longueur axiale, la kératométrie, la pachymétrie, la profondeur de la chambre antérieure ainsi que la pupillométrie et la mesure de blanc à blanc sont mesurées de façon fluide et continue en une seule séquence de 10 secondes.

Formules de calcul intégrées

8 formules de calcul de puissance des lentilles intraoculaires sont disponibles pour s'adapter à tous types de profils patients, notamment la formule de Haigis qui utilise la profondeur de la chambre antérieure ainsi que la formule de Shammas PL (Post Lasik) pour les patients ayant bénéficié d'une chirurgie réfractive.



Mode ultrasons

Sa conception permet également d'intégrer en option une sonde biométrie ultrasonique mode A ainsi qu'une sonde pour la pachymétrie avec contact pour que la prise de mesure soit possible dans les cas de cataractes blanches.

- Poursuite en 3D et déclenchement automatique
- Navigation simple et intuitive depuis son large écran tactile
- Adaptation à tous types d'organisation de travail : fonctionnement autonome ou connexion réseau
- Transmission des comptes-rendus biométriques et calcul de puissances d'implant vers les logiciels de gestion patients

AL-Scan M



Compatible avec logiciel MV-1 Myopia Viewer (voir p. 16)



- La longueur axiale, la kératométrie et la pupillométrie sont mesurées de manière rapide, facile et précise.
- L'appareil AL-Scan M permet de directement visualiser la progression de la myopie du patient et les courbes de tendance.

MV-1 Myopia Viewer

LOGICIEL DE SUIVI DE L'ÉVOLUTION DE LA MYOPIE.



- Logiciel compatible AL-Scan et AL-Scan M
- Intégration facile des données
- Visualisation de la progression de la myopie
- Suivi des résultats des différentes options de traitements
- Possibilité d'imprimer un rapport

US-500 / US-4000

- Echo A pour la biométrie : mesures de longueur axiale avec fonction du calcul des lentilles intraoculaires
- Echo B sur un champ de 60° (modèle US-4000)
- Sonde pachymétrie en option (US-500P / US-4000P)
- Fonction « dense cataracte »



Microscope spéculaire

CEM-530



Viewer CEM-530 disponible sur le logiciel d'imagerie NAVIS-EX (logiciel de gestion de données patient NIDEK, voir p. 28)

POUR UNE ACQUISITION D'IMAGES DES CELLULES DE L'ENDOTHÉLIUM SANS CONTACT.



Logiciel d'analyse intégré, sélectionnant automatiquement la meilleure image focalisée sur l'endothélium.

Le CEM-530 offre une analyse automatique complète en quelques secondes, incluant deux histogrammes qui représentent la répartition des cellules endothéliales selon leur taille (polymégathisme) et leur forme (pléomorphisme).

Pour permettre une large zone d'investigation et une observation globale de la cornée, de nombreux points de fixation s'ajoutent à la fixation centrale afin d'obtenir des images correspondant aux zones péri-centrales et périphériques.

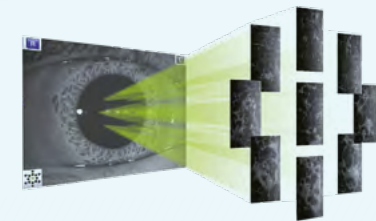

- Poursuite en 3D et déclenchement automatique
- Mesure de la zone centrale, des zones péri-centrales (8 points) et périphériques (6 points)
- Logiciel d'analyse intégré avec affichage bilatéral, comptage automatique et manuel
- Pachymétrie sans contact

Aberromètre / Topographe

OPD-SCAN III

STATION ABERROMÉTRIQUE POLYVALENTE POUR
UN CHAMP D'APPLICATIONS MULTIPLES.

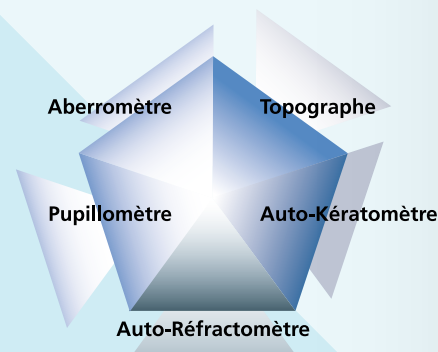

Outil d'analyse délivrant une aberrométrie différenciée (aberrations cornéennes / aberrations internes) dont le principe d'acquisition se base sur un procédé exclusif appelé « skiascopie dynamique ».

- Carte OPD Map (Optical Path Difference) générant une cartographie en dioptries de la zone pupillaire explorée (jusqu'à 9,5 mm)
- Mesures qualitatives : cartes des aberrations totales et haut degré, carte topographique, carte OPD, graphique MTF, image de la PSF, carte Visual Acuity, etc.
- Mesures quantitatives : taux de chaque aberration, réfraction objective, valeurs des RMS, kératométrie, diamètre cornéen, pupillométrie mésopique et photopique, etc.
- Quantification objective de la qualité de la vision du patient
- En option : Corneal Score (outil de détection du kératocône infraclinique)

Lampes à fente

SL-9900 LED

Biomicroscope binoculaire à éclairage LED avec température de couleur adaptée pour une vision claire et naturelle.



- Optique convergente 6°
- Filtre jaune intégré
- Accessoires : diviseur optique et tube de co-observation, tonomètre à aplation, système d'illumination externe, bloc d'inclinaison



SL-9900 LED Zoom

Pour plus de confort, le modèle zoom dispose d'un système de grossissement variable en continu (7x à 30x).

OPTION Caméra digitale

- Capteur 5 Mégapixels
- Fréquence d'image de 35 fps
- Sauvegarde des images et vidéos
- Compatible DICOM



Rétinographe non mydriatique

AFC-330

Simple et rapide d'utilisation pour la prise de photographies sur 45° avec un mode panorama et segment antérieur.



Automatismes

- Reconnaissance de l'œil
- Suivi 3D de l'œil
- Mise au point sur la pupille et la rétine
- Déclenchement de la photo

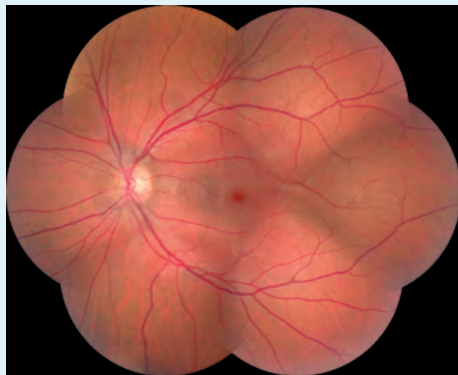

Mode Panorama jusqu'à 7 points de fixation



Analyse de la papille et valeurs (Cup et Disc)

Connecté à la plateforme de gestion patient NAVIS-EX, plusieurs analyses sont disponibles (en option).

- Écran tactile
- Capteur haute définition intégré 12 Mégapixels
- Fonctionnant seul ou avec NAVIS-EX (base de données et analyses)
- Appareil référencé au sein du réseau Ophdiat

Micropérimètres

LES MICROPÉRIMÈTRES ANALYSENT LA SENSIBILITÉ RÉTINIENNE ET LA STABILITÉ DE FIXATION EN MILIEU PHOTOPIQUE, MÉSOPIQUE ET SCOTOPIQUE ET GRÂCE AU SUIVI CONTINU DE LA RÉTINE.

DÉCOUVREZ LES DEUX MODÈLES DISPONIBLES.

MP-3

Analyse de la sensibilité rétinienne et de la stabilité de fixation pour le diagnostic fonctionnel, en milieu photopique et mésopique.



- Échelle dynamique : 0 à 34dB
- Luminance de fond : 31,4 – 4asb

MP-3S

Le modèle scotopique permet, de plus, l'examen en conditions adaptées pour l'analyse des bâtonnets.



- Échelle dynamique : 0 à 24dB
- Luminance de fond : 4 – 0,003asb

Résultats superposés à la photocouleur du fond d'œil (acquise en fin d'examen) et/ou présentés en échelle de gris (Humphrey).



Personnalisation à 100% des grilles d'examen

Fonction de réhabilitation par guidage sonore et clignotement

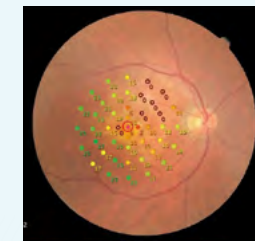
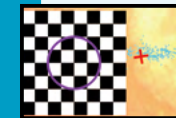

Superposition grille de sensibilité/rétinographie

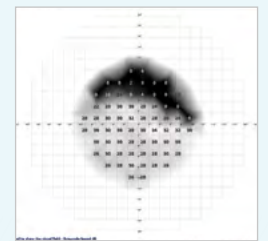

Présentation en échelle de gris (Humphrey)

- Photographie couleur du fond d'œil 45°, 12 Mégapixels
- Suivi 3D de l'œil actif tout le long de l'examen
- Connexion à la plateforme NAVIS-EX pour les analyses de résultats
- Possibilité de superposer les résultats aux images OCT et OCT-A

OCT



70 000 A-Scans/s et Retina Map pour un gain de temps.

Rétina Scan Duo 2

OCT SD IR DÉDIÉ AU DÉPISTAGE.

Le Retina Scan Duo 2 combine des acquisitions OCT et de photographie utiles au dépistage d'une première visite patient. Grâce au Retina Map et l'enchaînement direct des acquisitions OCT et rétino, une seule capture suffit pour l'analyse des zones maculaire et papillaire. C'est un appareil équipé de nombreux automatismes pour une utilisation facile et déléguable.

L'OCT-Angiographie est disponible en option (voir p. 23 AngioScan).

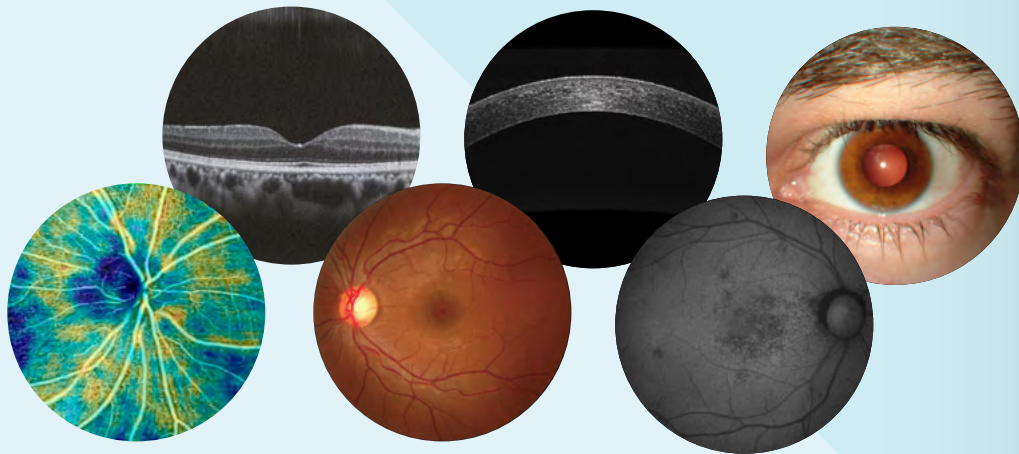

- Rétinographe non mydriatique de 45° et 12 Mégapixels
- Autofluorescence pour la détection des lésions de l'épithélium pigmentaire
- Retina Map pour l'analyse combinée macula papille en une seule capture
- Mode Combo pour la personnalisation des examens (OCT/RNM)
- Modulation de la sensibilité du signal selon l'opacité des milieux
- Logiciel d'OCT B-Scan Denoising intégré (voir p. 23)
- Analyses maculaires et papillaires (mesures Cup/Disc sur rétino et OCT, épaisseurs de rétine, complexe des cellules ganglionnaires, fibres nerveuses, mesures personnalisées.)

AngioScan

L'OCT-Angiographie est un examen non invasif de la microvascularisation rétino-choroïdienne. Les résultats de l'AngioScan proposent des segmentations adaptées à la zone capturée pour une visualisation claire des structures et la détection des anomalies, apparition de néovaisseaux, zones de non perfusion, etc.

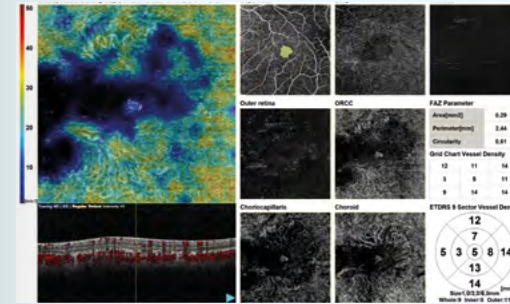

Plusieurs valeurs numériques telles que la densité ou la perfusion vasculaire sont données par cadran et peuvent être intégrées au Follow-up pour suivre l'évolution des réseaux capillaires.

- Densité et perfusion vasculaire
- Zone avasculaire centrale

Licence comprise avec le RS-1, le Mirante SLO/OCT et à disposition en option sur le Retina Scan Duo 2.

Intelligence artificielle

MODULE Logiciel OCT B-Scan Denoising

Inclus dans les OCT NIDEK, Retina Scan Duo 2, RS-1 et Mirante (SLO/OCT).

Ce logiciel de *Deep Learning* permet d'obtenir des images d'OCT B-Scan de haute définition en conservant un temps minimum d'acquisition. Les images obtenues sont de qualité équivalentes à celles issues d'acquisition HD.



Système GAN (Generative Adversarial Networks) de grande efficacité.

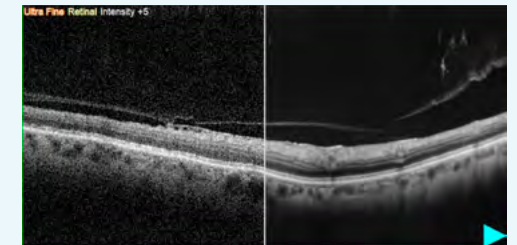

OPTION Logiciel d'aide au dépistage

Logiciel fonctionnant sous licence additionnelle et disponible pour tous les OCT NIDEK.

Cet outil d'intelligence artificielle détermine la gravité des coupes OCT en mesurant la déviation par rapport à un œil sain. Il aide à la fluidification du flux de patients qui peuvent être triés selon la gravité de la première analyse faite par OCT.

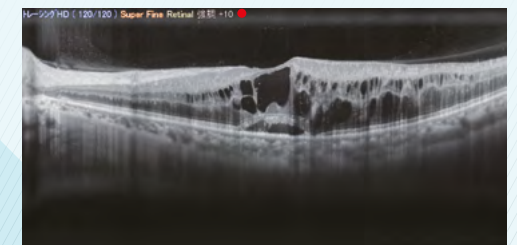

RS-1

OCT EXPERT 250 000 A-SCANS/S AVEC IMAGERIE SLO DE LA RETINE ET OCT-ANGIOGRAPHIE.

Le RS-1 est le premier OCT Spectral Domain disposant d'une vitesse de balayage de 250 000 A-scans/s améliorant le confort patient et utilisateur.

La prise de mesure non-opérateur dépendant grâce aux automatismes, le Combo et le suivi de rétine SLO permet un fonctionnement sans effort tout en assurant la bonne reproductibilité des examens.



AngioScan haute résolution

Grâce à sa vitesse élevée et son suivi SLO de rétine, l'examen de la vascularisation sur le RS-1 se fait à haute densité et sur un large champ permettant une bonne détection des anomalies vasculaires (voir p. 23 AngioScan).



6 x 6 mm

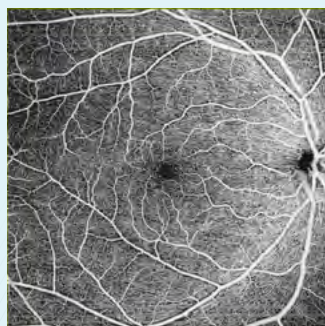

9 x 9 mm

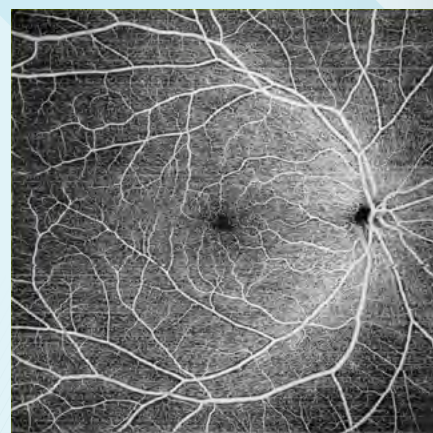

12 x 12 mm

Conservation de la résolution

Visualisation étendue et outils d'analyse inédits

En une seule coupe B-scan, allant de la tête du nerf optique à l'arcade vasculaire temporale et d'une profondeur de champ de 4,2 mm, l'image présente une visualisation claire des structures même chez les yeux myopes.

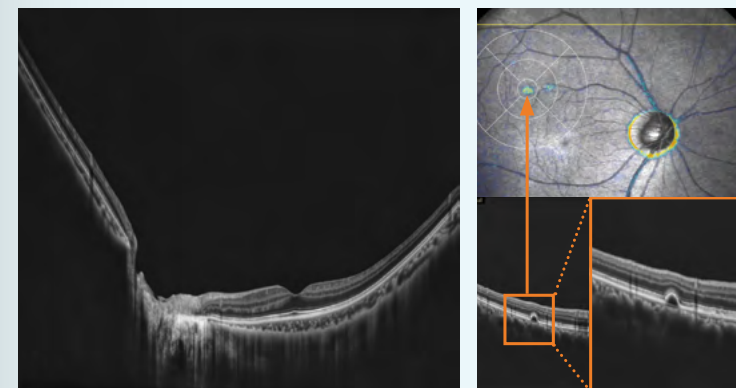

SN Map (Structural Normality Map)

Met en évidence les modifications structurelles fines.

La mesure approximative de la longueur axiale permet l'utilisation d'une base de données adaptée aux grandes longueurs pour une évaluation plus précise des épaisseurs rétinienne évitant les suspicions erronées de glaucome.

La nouvelle segmentation basée sur le *deep learning* offre une meilleure détection des couches même dans les cas difficiles. Grâce à cela, le RS-1 fournit une carte de normalité structurale (Structural Normality Map) inédite qui aide le clinicien à détecter et localiser les modifications structurelles fines et renforcer la confiance dans son diagnostic.

- Imagerie SLO du fond d'œil de 53,3°
- Large champ d'acquisition en une prise : 15 x 12 mm (12 x 12 en OCT-A) sur 4,2 mm de profondeur
- OCT-Angiographie de haute densité jusqu'à 1024 points x 1024 coupes
- Mode EDI pour la choroïde
- Suivi SLO de la rétine avec maintien du positionnement des scans et suivi patient
- Rétina Map pour l'analyse combinée macula papille en une seule capture
- Logiciel d'OCT B-Scan Denoising intégré (voir p. 23)
- Nouvelle carte de normalité structurale pour une détection et une localisation simples des changements structurels fins
- Nouvelles interfaces utilisateurs pour un affichage efficace des données
- Base de données adaptées aux grandes longueurs axiales
- OCT du segment antérieur

Imagerie Multimodale

Mirante SLO/OCT



Retrouvez le Mirante en vidéo

LE MIRANTE REGROUPE LES SYSTÈMES COMMUNS D'IMAGERIE DE LA RÉTINE POUR UN DIAGNOSTIC COMPLET AVEC UNE ANALYSE GRAND CHAMP À 163°.

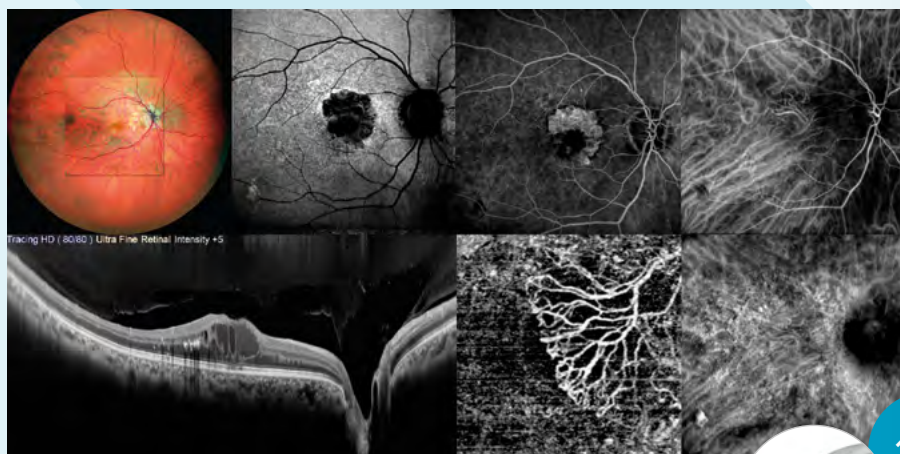

Module AngioScan pour l'OCT-Angiographie (p. 25)

Connexion au MP-3 pour l'analyse de la composante fonctionnelle (micropérimétrie p. 21)

Le Mirante dispose de 4 sources laser avec chacune son capteur pour une meilleure détection des anomalies rétino-choroïdiennes.

La netteté des images est optimisée grâce aux fonctions Ultra 4K HD (résolution 4096 x 4096) et de moyennage (jusqu'à 120), complétées par l'algorithme Flex Track corrigeant les distorsions.

Inclinaison et rotation

Ces mouvements facilitent la prise de mesure. La position de l'appareil peut être adaptée à toutes les morphologies patient et aux zones d'analyses périphériques.

Inclinaison +/- 10°



Rotation +/- 20°



- Plage de compensation dioptrique : -15D à +15D
- Fonction Optimize pour l'ajustement automatique des paramètres de capture (mise au point, contraste, ...)
- Image IR en systématique pour le maintien de l'alignement
- SLO
 - Champ d'acquisition : 89° normal, 163° en ultra grand champ
 - Imagerie IR en temps réel pour toutes les modalités SLO
 - Résolution : 4096 x 4096 pixels en photo, 1024 x 1024 en vidéo
- OCT
 - Champ d'acquisition OCT : 16,5 x 12 mm, OCT-A : 12 x 12 mm
 - Modes Ultra Fine et Tracing HD Plus pour une haute qualité d'image du vitré à la choroïde
 - Adaptateur d'OCT de segment antérieur
 - Module d'AngioScan pour l'OCT-Angiographie (voir p. 23 AngioScan)
 - Logiciel d'OCT B-Scan Denoising intégré (voir p. 23)

Mirante SLO

Egalement disponible, le modèle Mirante SLO est équipé uniquement des sources laser SLO pour les photographies, les autofluorescences, le rétro mode et les angiographies injection FA et ICG (en option).

Il conserve les mêmes caractéristiques que le modèle SLO/OCT.

Plateforme logicielle d'imagerie et de gestion patients

NAVIS-EX



CETTE PLATEFORME LOGICIELLE PERMET LA GESTION DES DONNÉES PATIENT AVEC L'ANALYSE DES EXAMENS ISSUS DES PRODUITS NIDEK.

Base de données patient

- Connexion directe aux logiciels EMR pour la création des fiches patient et l'export des images et des rapports d'examen
- Serveur pour tous les appareils NIDEK (base de données commune)
- Compatibilité DICOM
- Viewers pour les postes de relecture

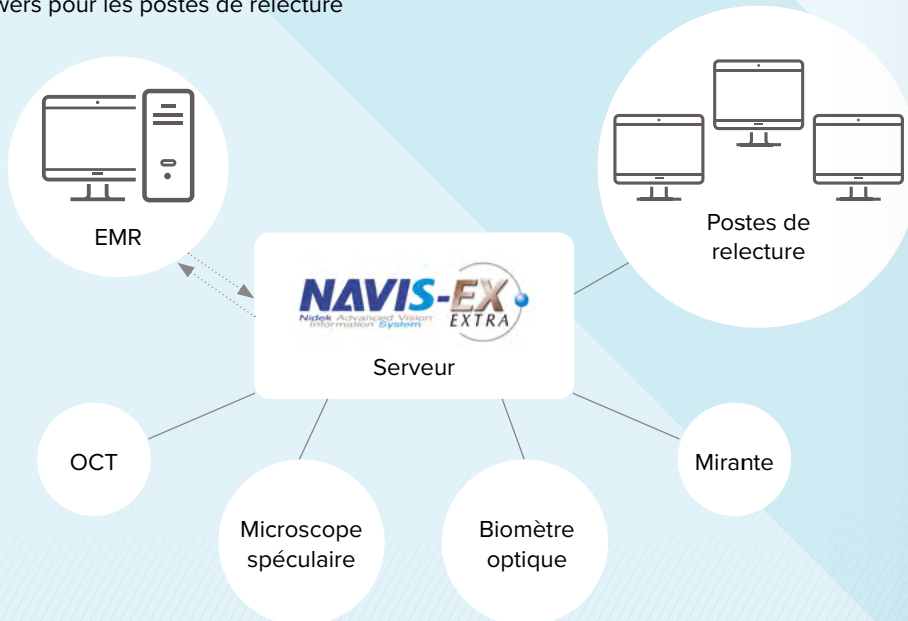

Réunissez ainsi l'ensemble des examens d'un même patient, dans un seul dossier, pour une consultation complète de ses données. Possibilité d'inclure tout fichier jpeg/bmp.

Imagerie de la rétine et test fonctionnel

Indissociable des appareils d'imagerie de la rétine et de la micropérimétrie, NAVIS-EX contrôle l'acquisition, présente les résultats propres à chaque appareil, réalise l'analyse comparative avec les mesures de Follow-up et offre de nombreux outils analytiques quantitatifs.

- Viewers dédiés à chaque produit
Rétinophotographie et photographie de l'œil, OCT, OCT de segment antérieur, OCT-Angiographie, micropérimétrie, microscopie spéculaire et biométrie sans contact.
- Suivi patient
Analyse comparative de photographie et de micropérimétrie (carte différentielle), prise de mesure dans les mêmes conditions, analyse de progression OCT avec courbe de tendance, ...

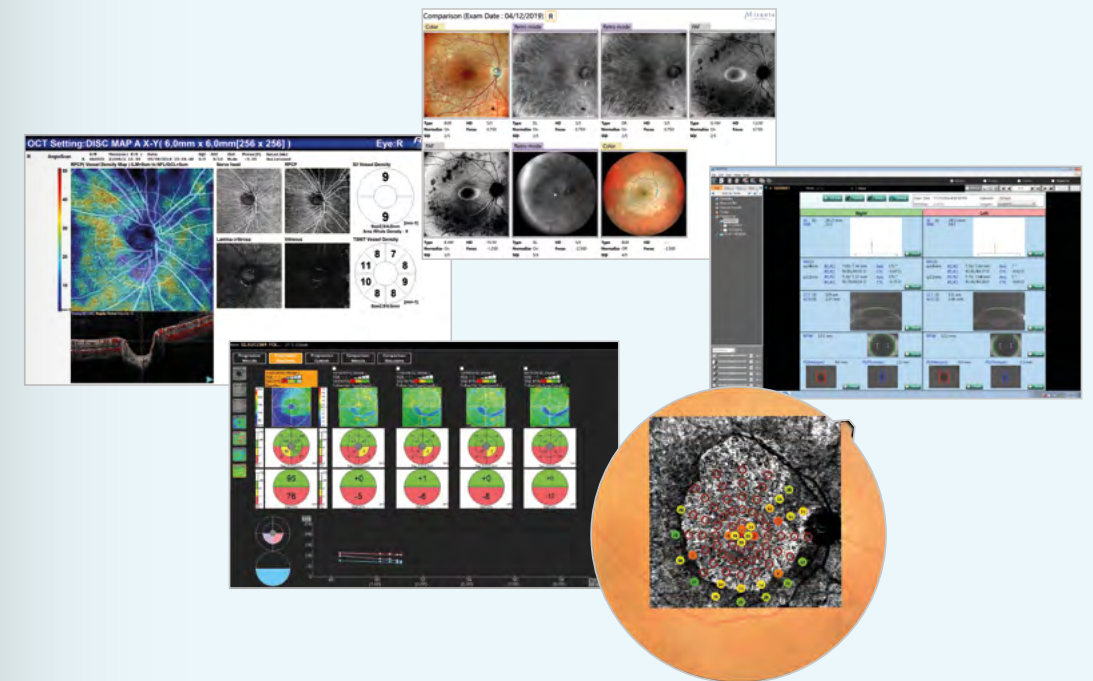

- Rapports d'examen 100 % personnalisables avec association des images
- Superposition des résultats : photocouleur, OCT, OCT-A, OCT En Face, épaisseurs de rétine, micropérimétrie
- De nombreux outils analytiques adaptés à chaque type d'imagerie
- Les viewers contenant l'ensemble des modules d'analyse sont compris avec le produit
- Programmes de traitement d'image et d'outil d'aide au dépistage disponibles (voir p. 22)

ESPACE LASERS



Laser YAG/SLT

YC-200 S Plus

APPAREIL COMBINÉ DESTINÉ AUX TRAITEMENTS DE CAPSULOTOMIE, D'IRIDOTOMIE ET DE SLT (SELECTIVE LASER TRABECULOPLASTY).



Conçue pour une vision claire et naturelle, la lampe à fente à éclairage LED possède une température de couleur adaptée.

Les systèmes de mise au point guident le positionnement du faisceau laser pour définir la meilleure zone de focalisation pendant le traitement.

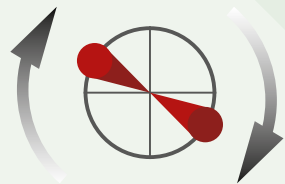

Mode YAG : focalisation lors de la fusion de la double mire rotative 360°

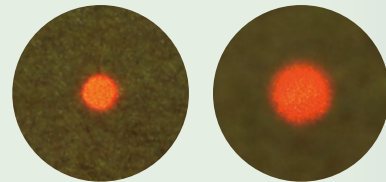

Mode SLT : focalisation lorsque le faisceau de visée présente des bords nets

La fonction S-switch permet un ajustement fin de la puissance. L'opérateur peut ainsi maintenir son observation sans perdre la visualisation du traitement en cours.



SLT-Navi

Le SLT-Navi assiste l'utilisateur dans la réalisation de la chirurgie SLT, grâce à un affichage intuitif de la progression du traitement. La planification et le suivi de l'opération sont ainsi facilités tout au long de sa réalisation.

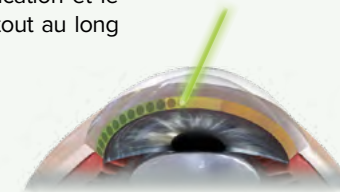

- Gamme de défocalisation de 0 à +/- 500µm (ant./post.) en mode YAG
- Distances de travail diminuées pour plus de confort utilisateur
- Réglages sur pupitre de commande LCD ou palonnier
- Densité d'énergie réduite au niveau de la cornée
- Modèle disponible avec table élévatrice et verres de traitement (capsulotomie, iridotomie, SLT)

Laser YAG

YC-200

Également disponible, le modèle YC-200 est équipé uniquement de la source YAG pour les traitements de capsulotomie et d'iridotomie.

Le YC-200 présente les mêmes caractéristiques que le YC-200 S Plus pour la partie YAG.

OPTION

Membranectomie postérieure du vitré

Disponible sur les 2 modèles YC-200 S Plus et YC-200.

Une option est proposée pour le traitement laser des corps flottants par délivrance d'impulsions courtes au laser YAG. Les impacts entraînent la vaporisation de l'opacité vitréenne d'une manière moins invasive que la chirurgie.



Lasers photocoagulateurs

DISPONIBLES EN DIFFÉRENTES LONGUEURS D'ONDE, EN MODE MONOSPOT OU MULTISPOT, AVEC TABLE ET LAMPE À FENTE EN OPTION, LES LASERS PHOTOCOAGULATEURS NIDEK S'ADAPTENT À VOS BESOINS.

En mode Multispot, 22 grilles de points, de forme, de taille et d'espacement variables sont directement disponibles. Certaines avec des points équidistants pour une répartition plus homogène de l'énergie.

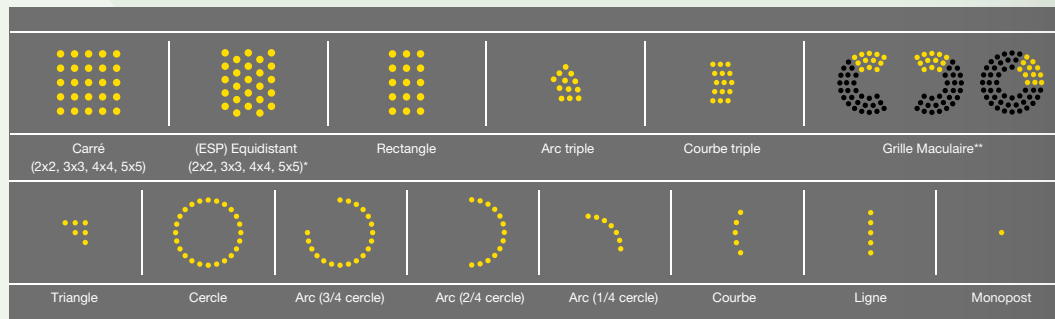

Fonction Autoforward

Pour un positionnement sûr et rapide de la matrice de spots, cette fonction d'avancement automatique déplace le faisceau de visée en fonction du type de traitement défini à l'avance.

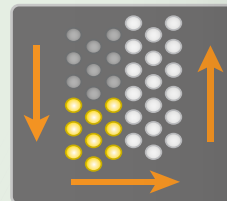

- Utilisation simple et intuitive
- Commande par écran tactile LCD et/ou souris 3D
- Souris 3D et pédale de tir programmables
- Disponible avec lampe à fente et table à élévation

Modèles disponibles

YLC-500 VIXI

Monospot ou multispot.
Longueur d'onde jaune (577 nm).

GYC-500 VIXI

Monospot ou multispot.
Longueur d'onde verte (532 nm).

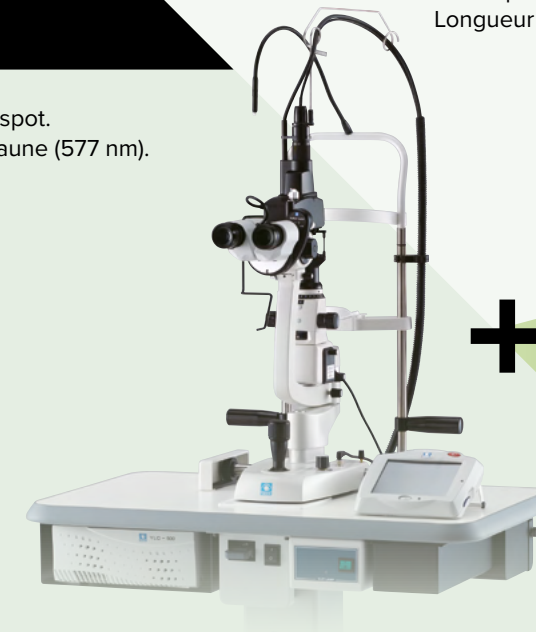

+ Ensemble LAF / Laser / Table compact adapté aux petits espaces

OPTION LPM (Low Power Mode)

Disponible sur le modèle YLC-500 VIXI.

Traitement infraliminaire

Cette option permet la réalisation du traitement à faible énergie, limitant la propagation de chaleur aux tissus sains ainsi que les effets secondaires. Utile en outre pour le traitement de l'œdème maculaire.

Option disponible sous licence additionnelle.

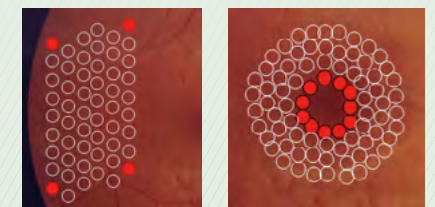

ESPACE RÉFRACTION



Combiné 4 en 1 Autoréfracto-kérato-tono- pachymètre

TONOREF III

**L'APPAREIL COMBINÉ INDISPENSABLE
À INTÉGRER DANS UNE CHAÎNE DE
RÉFRACTION.**



Gain d'espace
et de temps

Grande précision
des mesures

La référence
du marché

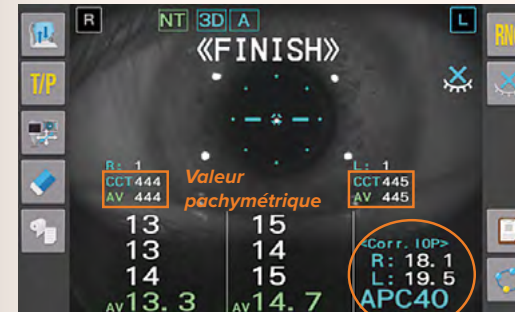

Calcul de la pression Intraoculaire (PIO)

Le TONOREF III calcule automatiquement la PIO corrigée en fonction de l'épaisseur cornéenne centrale. Cette valeur corrigée précise les risques d'hypertension oculaire.

Jet d'air confortable

Grâce à la technologie APC (Automatic Puff Control), la pression du jet d'air s'ajuste automatiquement en fonction des données mesurées précédemment pour adoucir le jet. Le souffle d'air est plus doux et plus silencieux pour un plus grand confort d'examen.

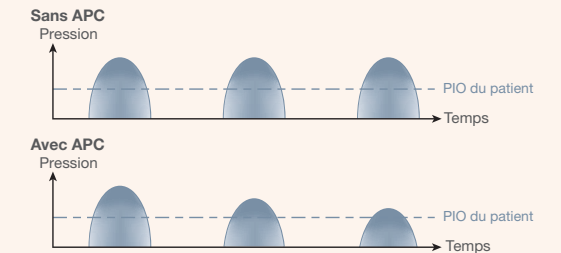

Image de rétro-illumination

Permet d'observer la transparence et l'opacité des milieux. Les coefficients d'opacité* obtenus donnent des indications pour le suivi du patient.

* Coefficients donnés à titre indicatif, peuvent varier selon les conditions d'examen



Indices NIDEK de cataracte

[COI . H] Taille de l'opacité dans un diamètre de 3 mm central (diamètre vertical)

[COI . A] Proportion d'opacité dans un diamètre de 3 mm central

[POI] Proportion d'opacité en périphérie

- Plage de mesure de sphère -30D à +25D et cylindre +-12D
- Mesure de la kératométrie centrale
- Eye Tracking et déclenchement automatique des mesures
- Design ergonomique et intuitif
- Brouillage optimisé pour minimiser l'accommodation
- Résistance automatique anti buée autour de la fenêtre de mesure empêchant la formation de condensation

Auto-réfracto-kératomètre portable

HandyRef-K

UN PARTENAIRE FIABLE EN TOUTE SITUATION, QUELLE QUE SOIT VOTRE PRATIQUE PROFESSIONNELLE.



- Appareil léger
- Conception compacte
- Utilisation facile d'une seule main
- Mesures précises



L'HandyRef-K pèse moins d'1 kg, il est facile à transporter et son design offre une bonne prise en main. L'agencement intelligent de ses boutons permet l'utilisation d'une seule main.



Quand l'alignement et la focalisation sont optimaux, les mesures sont prises automatiquement. Un indicateur d'alignement est affiché pour faciliter la prise de mesure.



Le capteur détecte l'inclinaison de l'instrument pour afficher l'axe corrigé automatiquement.

Des mesures plus rapides et faciles sont possibles en mode « Quick », mode adapté aux patients qui ont des difficultés à fixer.

Une musique peut être enclenchée pour susciter l'attention et calmer les enfants.



- Plage de mesure de sphère -20 D à +20D et cylindre +12D
- Mesure de la kératométrie (HandyRef-K seulement)
- Mode de mesure rapide (Quick mode)
- Mode de mesure « patient allongé »
- Image de rétro-illumination
- Communication sans fil

Auto-réfracto- kératomètres

ARK-1a

L'AUTO-RÉFRACTOMÈTRE SOPHISTIQUÉ POUR FACILITER LA PRISE DE MESURE.



Le système «Zone Ring» effectue simultanément une mesure de réfraction objective centrale et une mesure en périphérie pour une meilleure compréhension de la dilatation pupillaire sur la vision.

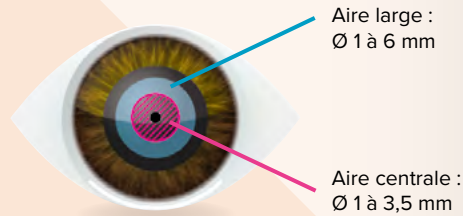

Le couplage de la SLD (Diode Super Luminescente) et du capteur CCD haute sensibilité permet de meilleurs résultats lorsque la transparence des milieux est altérée.

L'image de rétro-illumination offre la possibilité d'observer les opacités et de contrôler la transparence des milieux.

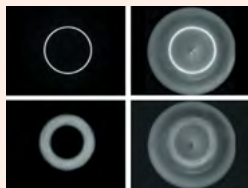

- Plage de mesure de sphère -30D à +25D et cylindre +-12D
- Eye Tracking et déclenchement automatique
- Brouillage optimisé pour minimiser l'accommodation
- Kératométrie centrale et périphérique
- Mesure de l'accommodation
- Mesure automatique des diamètres cornéens et pupillaires

ARK-F

UNE ERGONOMIE REPENSÉE POUR LE NOUVEL AUTO-RÉFRACTOMÈTRE ENTIÈREMENT AUTOMATISÉ.

- Automatisation complète de la prise de mesure
- Guidage vocal
- Flexibilité d'installation



Retrouvez l'ARK-F en vidéo

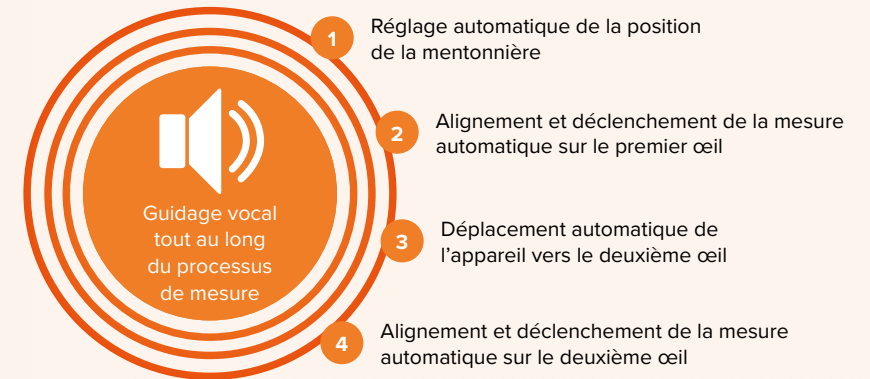

- Plage de mesure de sphère -30D à +25D et cylindre +-12D
- Technologie Zone Ring et SLD brevetées sur deux zones
- Ecran orientable offrant une grande flexibilité d'installation
- Brouillage optimisé pour minimiser l'accommodation
- Mesure de l'accommodation
- Image de rétro-illumination

Réfracteur automatique

RT-6100



Complet et facile d'utilisation

Recueil des données de réfraction des autres instruments NIDEK

Compatible télérefraction avec RT-Connect

RÉFRACTEUR AUTOMATIQUE ALLIANT ERGONOMIE ET CONFORT D'UTILISATION POUR UN EXAMEN DE LA RÉFRACTION OPTIMAL DU PATIENT.

Le RT-6100 est l'appareil le plus complet et rapide pour connaître précisément la réfraction, l'acuité visuelle et les fonctions binoculaires.

Le large champ de vision de 40° offre des conditions d'examen physiologiques qui permettent des mesures plus proches de la réalité.

Pilotage à distance
grâce au logiciel
RT-Connect
(voir p. 45)

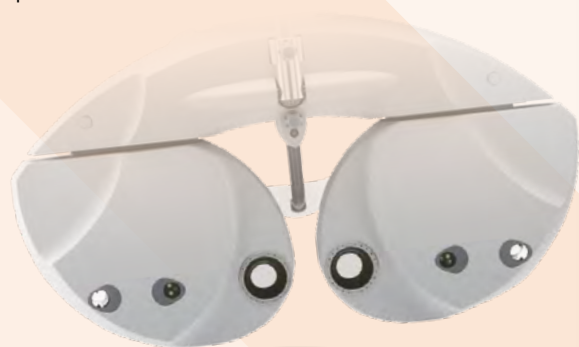

Console de contrôle conviviale permettant de piloter intuitivement l'examen de vue du bout des doigts.

L'essentiel des boutons est facilement accessible pour faciliter la pratique de la réfraction.

- Défilement des verres silencieux, continu et rapide
- Détecteur de position de front (diode bleue) pour des mesures fiables
- Réglage des demi-écarts pupillaires pour un examen plus précis
- Respect de la convergence et éclairage LED intégré pour les tests VP
- Cylindres croisés intégrés
- Compatible interface de pilotage réfracteur à distance sur supports tablette ou ordinateur (logiciel RT-Connect)

RT-Connect

RÉFRACTEUR AUTOMATIQUE RT-6100 PILOTABLE À DISTANCE GRÂCE AU LOGICIEL RT-CONNECT.

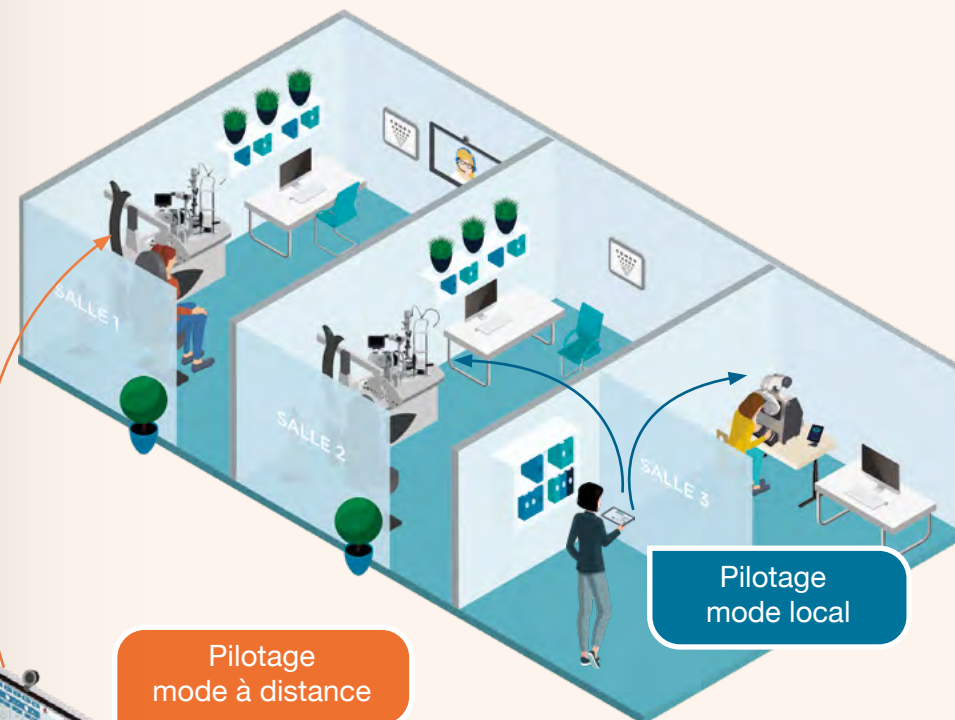

Pilotage mode à distance

Pilotage mode local

Le logiciel de pilotage de la réfraction à distance NIDEK RT-Connect sur support tablette ou ordinateur a pour but de contrôler à distance la tête de réfraction NIDEK RT-6100 et RT-5100 ainsi que les unités de consultation connectées (comme Affinity, OT-6400 et Synetic).

Afficheurs de tests visuels

Écran d'optotypes

SC-1600 Pola

L'ÉCRAN LCD HAUTE DÉFINITION QUI S'ADAPTE À TOUS LES ESPACES DE TRAVAIL.

- Contrastes et luminances maîtrisés
- Distance de travail ajustable (de 2,5m à 6 m)
- Dissociation par polarisation (modèle SC-1600P)
- Dissociation par filtres rouges/verts (modèle SC-1600)
- Mode miroir disponible

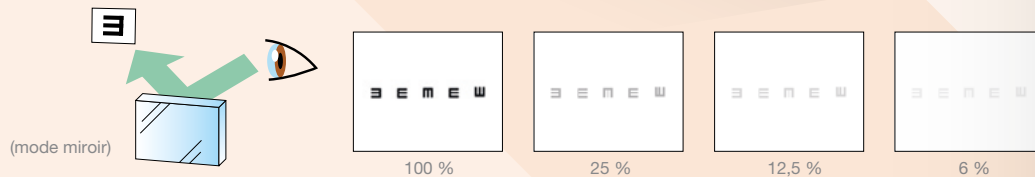

Projecteur de tests

CP-9



- Défilement des tests fluide et rapide
- Pilotage par télécommande ou par l'intermédiaire de la console de commande d'un réfracteur automatique
- Source lumineuse LED pour une luminosité contrôlée et une maintenance réduite
- Dissociation par polarisation

Frontofocomètres automatiques

LM-7 / LM-7P

FRONTOFOCOMÈTRE COMPACT.

Le LM-7/7P est un frontofocomètre pouvant être précis jusqu'au centième de dioptrie. Ses deux configurations possibles de l'écran permettent de travailler aussi bien debout qu'assis, respectant ainsi les habitudes de travail des utilisateurs.

- Écran vertical tactile 5,7 pouces
- Mesure de la transmission UV
- Transfert de données par carte « Eye-care »
- Imprimante thermique intégrée (modèle LM-7P)



LM-1800PD

FRONTOFOCOMÈTRE HAUT-DE-GAMME COMPLET ET INTUITIF.

Le LM-1800PD est un frontofocomètre dont les mesures sont rapides et précises, possédant de nombreuses fonctions, tel que la mesure l'écart pupillaire sur lunettes. Son branchement au réseau est facilité par un port LAN intégré.

- Mesure de la transmission UV
- Mesure de la transmission de la lumière visible
- Imprimante thermique intégrée
- Écran couleur inclinable 5,7 pouces



Unité compacte de réfraction

TS-610

UNITÉ D'EXAMEN DE LA RÉFRACTION SUBJECTIVE ADAPTÉE AUX ESPACES RÉDUITS.

Placée sur une table 1 instrument ou 2 instruments, cette unité peut être associée à un auto-réfractomètre et un frontofocomètre pour former une chaîne de réfraction complète.

Association du réfracteur automatique RT-6100 avec un caisson compact afficheur de tests.

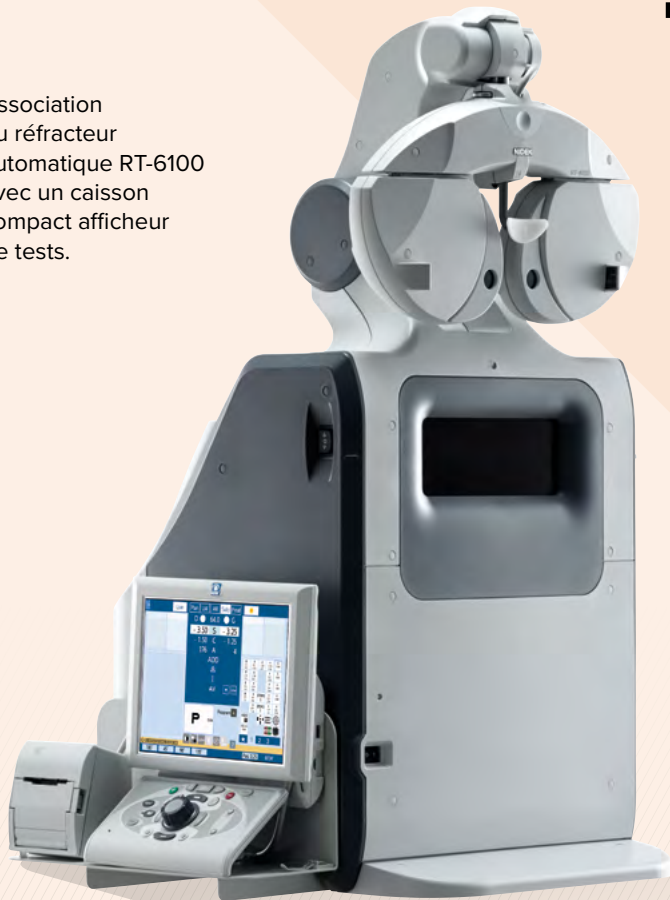

Encombrement total inférieur à 0,5 m²

Gain de place

Installation facile

Compatible
avec l'option d'assistance à la réfraction FARS (voir p. 50)

Pilotage à distance
grâce au logiciel RT-Connect (voir p. 45)

Écran innovant

Tous les tests d'acuité visuelle et de fonctions binoculaires peuvent être réalisés tant en vision de loin qu'en vision de près.

L'écran LCD contrôle le contraste et intègre des systèmes brevetés pour minimiser l'accommodation.

592
638

C



Gain de place

Conçue de façon symétrique (boutons de réglages à droite et à gauche), cette unité peut être positionnée avec la plus grande flexibilité.

Son design ultra-compact offre un aménagement flexible de l'unité dans la salle de consultation. Cette unité s'installe dans n'importe quel endroit de la pièce, sans compromettre la précision des réfractations conventionnelles.

- Solution innovante permettant un examen complet de la vue de loin et de près
- Écran révolutionnaire pour tests à 40 cm et une distance perçue de 5 m
- Examen possible assis ou debout
- Recueil des données de réfraction des autres instruments NIDEK

Système assisté de réfraction

FARS

Fully Assisted Refraction System

SYSTÈME UNIQUE ET INNOVANT PERMETTANT AU PATIENT DE FAIRE LUI-MÊME SON EXAMEN DE LA VUE

Logiciel d'application FARS

NIDEK TS-610



Joystick Validation réponses patient

Le système de réfraction entièrement assisté (FARS) est un kit optionnel pour l'unité compacte de réfraction TS-610 NIDEK, utilisé pour déterminer la correction complète en fonction des réponses du patient, basées sur des données objectives ou sur les données de lunettes.

Le kit se compose d'un joystick de commande et du logiciel d'application Fully Assisted Refraction System (FARS). Vous bénéficiez d'une réfraction subjective facile et confortable grâce aux algorithmes de test établis par NIDEK, à une assistance vocale et à un joystick contrôlé par le patient.



Grâce aux instructions vocales (plusieurs langues disponibles), le patient répond aux questions à l'aide du joystick de commande. En cas de difficulté d'utilisation, il peut informer le personnel en appuyant sur le bouton d'aide.

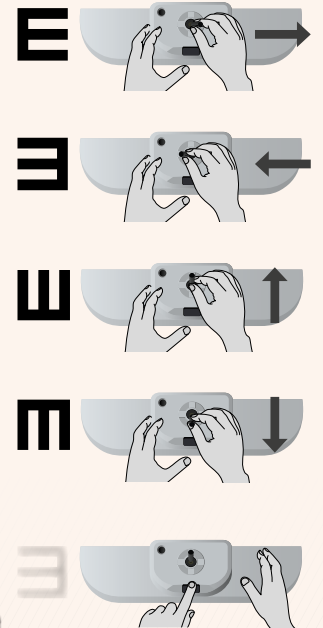

ESPACE UNITÉS DE CONSULTATION ET ACCESSOIRES





L'esprit NIDEK

Notre usine à taille humaine et son bureau d'étude dédié nous permettent de proposer des unités de consultation innovantes et parfaitement adaptées aux besoins du marché français depuis plus de 30 ans.

Notre choix fort du « made in France » vous offre la garantie d'unités fiables et robustes. Ce savoir-faire repose sur l'expérience de nos équipes de production et l'expertise de fournisseurs locaux qui nous accompagnent depuis plusieurs années. Cette proximité vous assure un niveau de réactivité inégalé pour répondre à chacun de vos besoins, et la possibilité de personnaliser totalement vos unités de consultation.

« Ports de plus de 30 années d'expérience et en nous appuyant sur des équipes engagées, nous concevons et assemblons à Saint-Priest des produits fiables, innovants et sur mesure pour répondre toujours mieux au besoin de nos clients. Le label « Origine France Garantie » vient récompenser notre choix de collaborer avec des fournisseurs locaux. »

Mathieu CHASSAGNE, Directeur du site de Lyon



« Origine France Garantie »

Le bassin lyonnais possède une longue tradition d'excellence mécanique, c'est pourquoi NIDEK SA a décidé d'y installer son usine d'unités de réfraction dès 1993. Le label « Origine France Garantie » est la seule certification prouvant la fabrication française d'un produit. Il garantit qu'au moins 50 % de la valeur ajoutée est réalisée en France (fabrication des pièces, conception et assemblage de l'unité). NIDEK SA est allée dans cette démarche jusqu'à assurer qu'elle s'approvisionne et fabrique plus de 75 % localement. C'est une réelle fierté que de proposer à nos clients des produits possédant ce label*.

* Sauf tables électriques Up.

Unités d'examen

SYNETIC

**UNITÉ À TRANSLATION D'EXCELLENCE
CONÇUE POUR UNE UTILISATION INTENSIVE
ET CONFORTABLE, AU DESIGN MODERNE
ET ÉPURÉ.**

COMPATIBLE
TÉLÉCONSULTATION

SYNETIC



Conçue pour
une utilisation
intensive

Mouvements 100 %
automatisés

Design et standing
de haute qualité



Synetic
3 instruments



Pupitre de
commande hybride



Bois cintré
et soin du détail



Bras inclinable
pour examen VP
dans une position
naturelle

L'unité Synetic est disponible en version 2 instruments ou 3 instruments. La translation du plateau, la montée et la descente de table, le bras de réfracteur et l'élévation de la chaise sont tous motorisés.

La rigidité de l'unité permet d'accueillir des appareils lourds (type OCT). Une motorisation silencieuse et puissante permet un déplacement rapide et fluide du plateau, sans effort pour l'utilisateur. Le pupitre hybride est composé de boutons physiques complétés par un écran tactile.

L'écran permet également de gérer toutes les options et la configuration de l'unité. Toutes les manipulations peuvent être faites sans quitter le patient des yeux.

La hauteur du bureau est ajustable indépendamment de l'unité pour optimiser l'ergonomie de chaque poste de travail.

En réduisant la fatigue physique du praticien et en augmentant le confort, l'unité Synetic accroît l'efficacité au sein du cabinet.

- Hauteur plateau : 71 à 97 cm
- Débattement fauteuil : 25 cm
- Dossier fauteuil : fixe ou inclinable
- Option PMR : disponible 
- Charge maximum fauteuil : 250 kg
- Alimentation : 230V / 50Hz / 1000 W

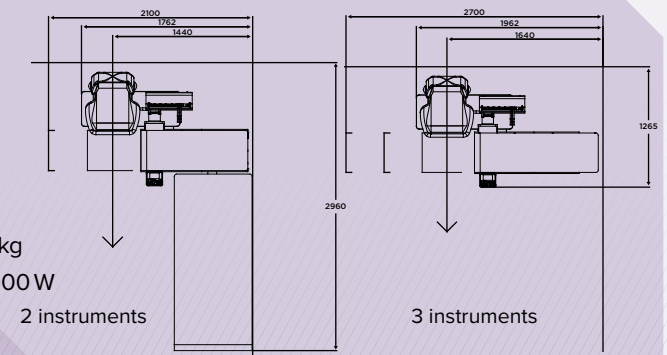

Photos non contractuelles

OT-6400

**UNITÉ À ROTATION HAUT-DE-GAMME,
ENTIÈREMENT AUTOMATISÉE, POUVANT
ACCUEILLIR 3 OU 4 INSTRUMENTS.**

COMPATIBLE
TÉLÉCONSULTATION



Conçue pour
une utilisation
intensive

Mouvements 100%
automatisés

Composants et
design de haute
qualité



La technologie exclusive du bras de réfraction inclinable permet de réaliser les examens VP dans des conditions proches de la réalité.



Un casier central ergonomique permet le rangement des accessoires du quotidien à l'extérieur et d'une boîte de verres d'essai à l'intérieur.



Carters à l'esthétique travaillée et courbes élégantes sur le côté du plateau, l'OT-6400 a été conçue avec un souci minutieux du détail.

Tous les mouvements de la table, des tablettes, du bras de réfracteur et du fauteuil ont été motorisés afin d'éliminer la fatigue physique du praticien. Toutes les opérations se font grâce à un pupitre dont l'accessibilité a été optimisée. L'OT-6400 peut être manipulée grâce à une application disponible sur Play Store et Apple Store. Elle vous offre de nombreuses fonctionnalités étonnantes telles que définir plusieurs profils d'utilisateur ou la désactivation de moteur pour une utilisation manuelle. Elle peut également servir de pupitre secondaire pour l'unité. L'ergonomie de l'application rend la manipulation naturelle et intuitive.

- Hauteur plateau : 75 à 93 cm
- Débattement fauteuil : 25 cm
- Dossier fauteuil : fixe ou inclinable
- Option PMR : disponible
- Charge maximum fauteuil : 250 kg
- Alimentation : 230V / 50Hz / 1500 W

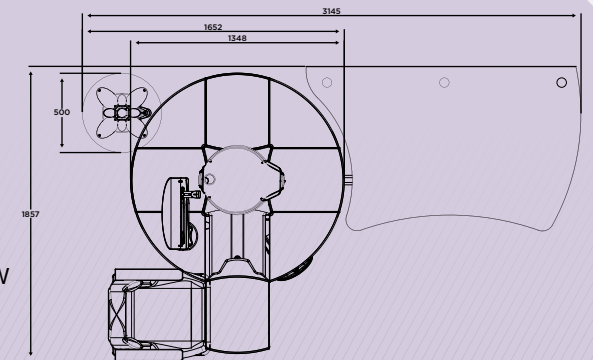

Photos non contractuelles

AFFINITY

UNITÉ À FAIBLE ENCOMBREMENT,
CONTRÔLABLE À DISTANCE, POUVANT
ACCUEILLIR 2 INSTRUMENTS.

COMPATIBLE
TÉLÉCONSULTATION



Conçue pour le diagnostic et l'examen de la réfraction subjective équipée des dernières technologies

Composants de haute qualité



Affinity rouge version plateau court sans tiroir.
Plateau 2 instruments.

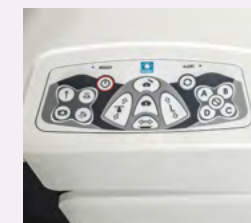

Le design de l'Affinity a été soigneusement étudié. La courbe de sa colonne d'éclairage, la forme en demi-œil des panneaux latéraux et le rainurage de la façade du tiroir en font une unité unique et élégante.

L'Affinity a été développée pour optimiser le temps de consultation, en réduisant au maximum le nombre de mouvements du praticien et de réglages pour le patient. La hauteur d'œil constante durant tout l'examen, le bras de réfracteur motorisé à translation et l'ergonomie générale de l'unité, ont été réfléchis afin de réduire la fatigue physique.

La position du pupitre a été optimisée pour vous permettre un accès à l'aveugle de manière fluide et efficace, grâce à la surépaisseur des commandes. La rigidité du plateau a été pensée pour positionner 2 appareils lourds (deux fois 40 Kg).

L'Affinity est disponible avec de nombreuses options pour s'adapter à tous les besoins.

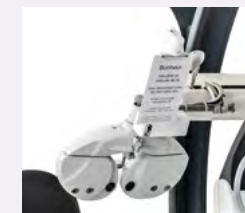

Bras de réfracteur inclinable pour un examen VP dans des conditions naturelles



En option : un ou trois tiroirs pour ranger les divers accessoires.

- Hauteur plateau : 75 à 93 cm
- Débattement fauteuil : 25 cm
- Dossier fauteuil : fixe ou inclinable
- Option PMR : disponible
- Charge maximum fauteuil : 250 kg
- Alimentation : 230 V / 50 Hz / 1000 W

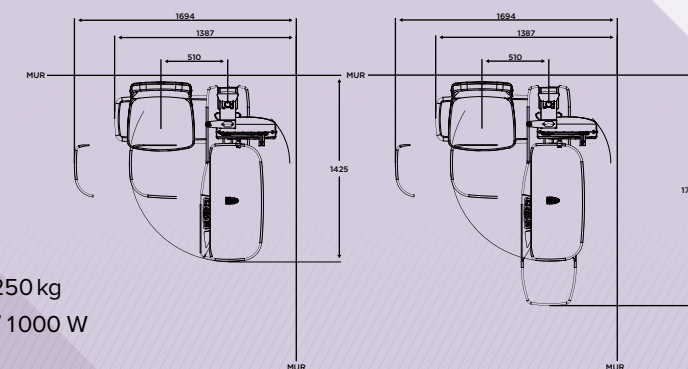

Photos non contractuelles

L’AFFINITY EST ÉGALEMENT DISPONIBLE AVEC UNE OPTION PLATEAU 3 INSTRUMENTS.

Grâce à un système de double pivot et d’une colonne solidaire, l’Affinity peut désormais accueillir 3 instruments et un bras de réfracteur à translation motorisée tout en garantissant aux appareils, une hauteur d’œil constante.

COMPATIBLE
TÉLÉCONSULTATION



La fluidité du système est étudiée pour que le mouvement des instruments soit sans à-coup et souple, afin de limiter l’effort à fournir lors du positionnement des appareils. Il préserve ainsi le praticien des troubles musculosquelettiques.

Le double système de freins électromagnétiques permet d’arrêter le plateau de façon appropriée, dans n’importe quelle position de travail. Les utilisateurs peuvent effectuer des examens dans des conditions confortables pour eux et pour les patients.

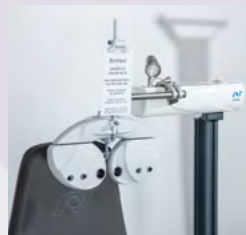

L’unité Affinity plateau 3 instruments dispose d’un ensemble complet d’options telle qu’une colonne d’éclairage autonome, un ou 3 tiroirs.



L’unité est équipée, en série, de deux pupitres de commande. Le premier - situé sur le châssis de l’appareil - est accessible facilement lorsque le praticien est assis, le second - situé sur le dessus du plateau - lorsqu’il déplace le plateau en position debout.

- Hauteur plateau : 80 à 98 cm
- Débattement fauteuil : 25 cm
- Dossier fauteuil : fixe ou inclinable
- Charge maximum fauteuil : 200kg
- Alimentation : 230 VAC / 50 Hz / 1500 W

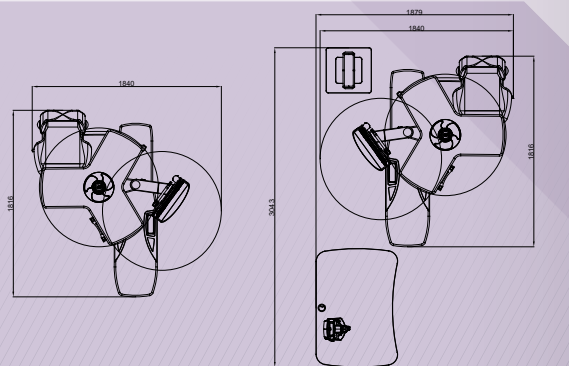

Affinity RT



L’AFFINITY RT EST UNE UNITÉ DÉDIÉE À LA RÉFRACTION SUBJECTIVE DANS LES PETITS ESPACES.

L’élévation du siège et la sortie du bras de réfracteur sont motorisées pour une cadence de travail soutenue et confortable. Toutes les déclinaisons de sièges, et coloris disponibles sur la gamme AFFINITY, le sont également sur l’Affinity RT afin de personnaliser l’unité et l’intégrer à tous les cabinets.



Les nombreuses options de motorisation disponibles, comme l’élévation, la translation et l’inclinaison du bras de réfracteur, l’inclinaison et la rotation du test VP rendent cette unité entièrement pilotable à distance. Couplée au logiciel NIDEK RT-Connect, l’Affinity RT est l’unité dédiée à la télérefraction intensive, grâce à un pilotage intégrale à distance.

Le positionnement de la console et du pupitre est optimisé pour garantir l’efficacité de l’examen.

- Hauteur support console : 77 à 95 cm
- Débattement fauteuil : 25 cm
- Dossier fauteuil : fixe ou inclinable
- Option PMR : disponible
- Charge maximum fauteuil : 200 kg
- Alimentation : 230 VAC / 50 Hz / 1000 W

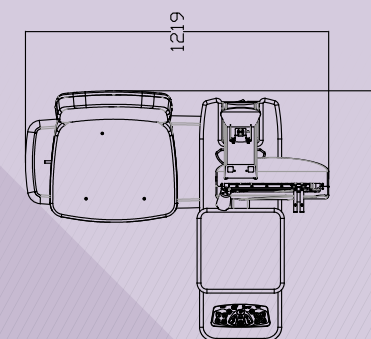

One-i

L'UNITÉ ONE-I EST UNE UNITÉ À TRANSLATION 1 INSTRUMENT ULTRA-COMPACTE CONÇUE POUR RÉPONDRE AUX NOUVEAUX STANDARDS DE CONSULTATION.

Elle accueille un bras de réfracteur à translation garantissant une hauteur d'œil constante. Ces nombreuses options de motorisation permettent l'optimisation de l'examen.



- Unique
- Ergonomique
- Pilotable à distance
- Adaptée aux nouvelles pratiques en cabinet



Pupitre de commande



Une unité ultra-compacte et performante

L'unité ONE-i est conçue pour s'intégrer dans tous les espaces de consultation grâce à des dimensions réduites à l'essentiel, sans compromission sur le confort d'utilisation du praticien. Son concept de plateau à translation pour 1 instrument plus bras de réfracteur répond aux nouvelles exigences du flux de consultation. Son design travaillé allie élégance et efficacité. Conformément au standard de qualité NIDEK, tous les instruments présents sur l'unité ONE-i sortent à hauteur d'œil constante. Ceci garantit un réglage unique par patient, laissant l'utilisateur concentré sur la qualité de son examen.

Une unité intégralement configurable

L'unité ONE-i est intégralement configurable. Ainsi, l'élévation et la translation du plateau, l'entrée et la sortie du bras de réfracteur et du fauteuil (monté / descente et antéro-postérieurs) peuvent tous être motorisés pour faciliter le travail du praticien et lutter contre les risques de troubles musculosquelettiques inévitables à la répétition des mouvements au quotidien. Les différentes options disponibles pour l'assise du fauteuil assurent un confort d'examen plaçant le patient dans les meilleures conditions possibles.

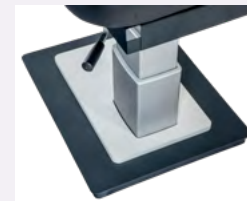

- Hauteur plateau : 77,5 à 96,5 cm
- Poids : 200 kg (fauteuil inclus)
- Charge max sur plateau : 40 kg
- Disponible en version manuelle
- Alimentation : 230 VAC / 50 Hz / 1300 VA

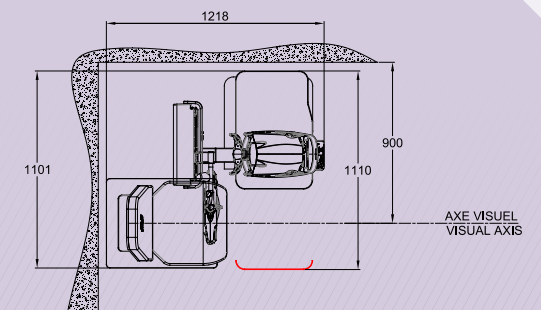

OT-4200

**UNITÉ PIVOTANTE POUR 2 INSTRUMENTS
CONÇUE POUR L'ACCUEIL DES PERSONNES
À MOBILITÉ RÉDUITE ET À UNE PATIENTÈLE
CLASSIQUE.**

COMPATIBLE
TÉLÉCONSULTATION



Dédiée aux personnes à mobilité réduite, utilisable pour tous

Débattement du plateau de 35 cm

Découpe spéciale du plateau

NIDEK a développé une unité rendant aisé l'accueil des patients en fauteuil grâce à :

- un débattement de plateau de 35 cm
- un fauteuil amovible permettant la mise en place rapide du patient
- une découpe du plateau spécialement étudiée pour se placer entre les accoudoirs du fauteuil roulant

Le patient est ainsi confortablement installé au plus proche des appareils. L'OT-4200 est fournie avec deux panneaux de commandes de série afin de faciliter le travail du praticien.



Découpe du plateau optimisée

35 cm de débattement



- Hauteur plateau : 61 à 96 cm
- Débattement fauteuil : 25 cm
- Dossier fauteuil : fixe ou inclinable
- Charge maximum fauteuil : 250 kg
- Alimentation : 230V / 50Hz / 1000 VA

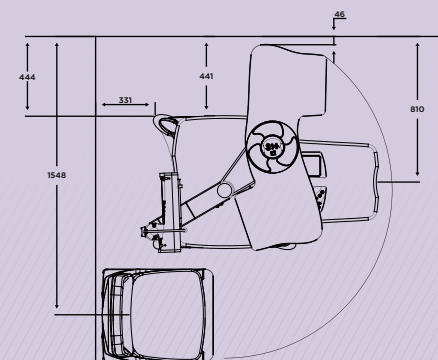

Tables électriques Up

NIDEK propose une gamme complète de tables électriques élégantes et fonctionnelles. Les nombreuses options de plateau répondent à tous les besoins et s'adaptent à tous les espaces, même les plus réduits. Toutes les tables de la gamme Up offrent un débattement de 66 cm (60 à 126 cm) permet l'utilisation debout comme assis pour tous les patients.

La hauteur du plateau est indiquée en temps réel grâce au pupitre dont la manipulation est simple et intuitive. Afin de fluidifier le parcours patient, 4 hauteurs préférentielles sont mémorisables.

Des roulettes et une sortie unique d'alimentation électrique et réseau au pied de la table garantissent une stabilité et une mobilité parfaites.

Les options d'ébénisterie des plateaux confèrent un style unique à la gamme Up.



Up mini

- Dimensions de plateau : L 550 x W 450 mm
- Débattement plateau : 60 à 126 cm
- Charge maximale : 80 kg

Réf. : HTA0018

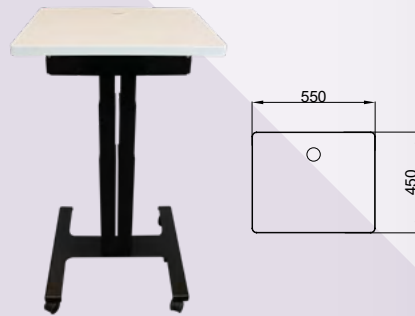

Table 1 instrument PMR Up

- Dimensions de plateau en V : L 952 x W 563 mm
- Débattement plateau : 60 à 126 cm
- Charge maximale : 80 kg

Réf. : HTA0019



Table 2 instruments PMR Up

- Dimensions de plateau :
en V : L 960 x W 556 mm
droit : L 1100 x W 450 mm
- Débattement plateau : 60 à 126 cm
- Charge maximale : 2*40 Kg

Réf. : HTA0020 – Plateau 2 instruments en V
HTA0021 – Plateau 2 instruments, droit

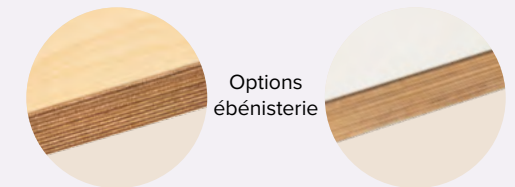
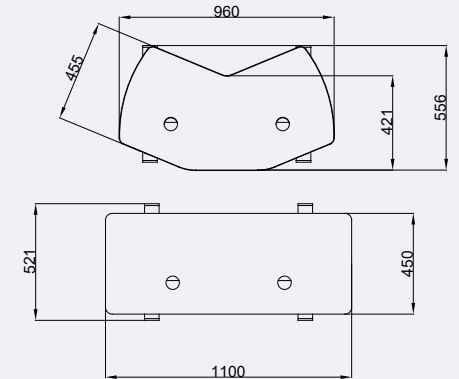

Options
ébénisterie

Up-Duo

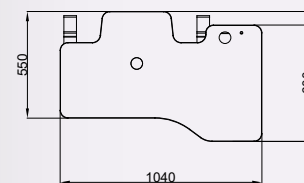

- Dimensions de plateau en V :
L 1040 x W 670 mm
- Débattement plateau : 68 à 88 cm
- Charge maximale : 80 kg

Réf. : HTA0024



Fauteuils

FE-3001

Le fauteuil FE-3001 est un siège de haute qualité qui offre le meilleur confort aux patients. Il est disponible pour toutes les unités NIDEK SA. Il peut être utilisé comme fauteuil autonome et commandé avec une pédale. L'élévation du fauteuil FE-3001 est pilotée électriquement avec une course de 25 cm. Son dossier est inclinable manuellement à 180°.



FE-2025

Le fauteuil FE-2025 est un siège simple conçu pour offrir stabilité et confort aux patients. Il est disponible pour toutes les unités NIDEK SA. Il peut être utilisé comme fauteuil autonome et commandé avec une pédale. Le fauteuil FE-2025 est doté d'un dossier fixe et est actionné électriquement avec une course de 25 cm. Il dispose d'un repose-pieds tubulaire en option.



FE-1001

Le fauteuil FE-1001 est un siège entrée de gamme. Il est disponible pour toutes les unités NIDEK. Il peut être utilisé comme fauteuil autonome. La course de la colonne est de 25 cm.



Tabourets

Tabouret de praticien



Réf. : HFE0031

Tabouret avec dossier gravé NIDEK



Réf. : HFE0030

ESPACE PETIT MATÉRIEL

Notre boutique en ligne

NIDEK SA met à votre disposition une «*Boutique*» en ligne – www.nidek.fr, avec plus de **300 références**. Cette boutique vous permet de passer vos commandes de petit matériel et de consommables en quelques clics et de bénéficier de tarifs attractifs.



Accédez à la boutique en
ligne

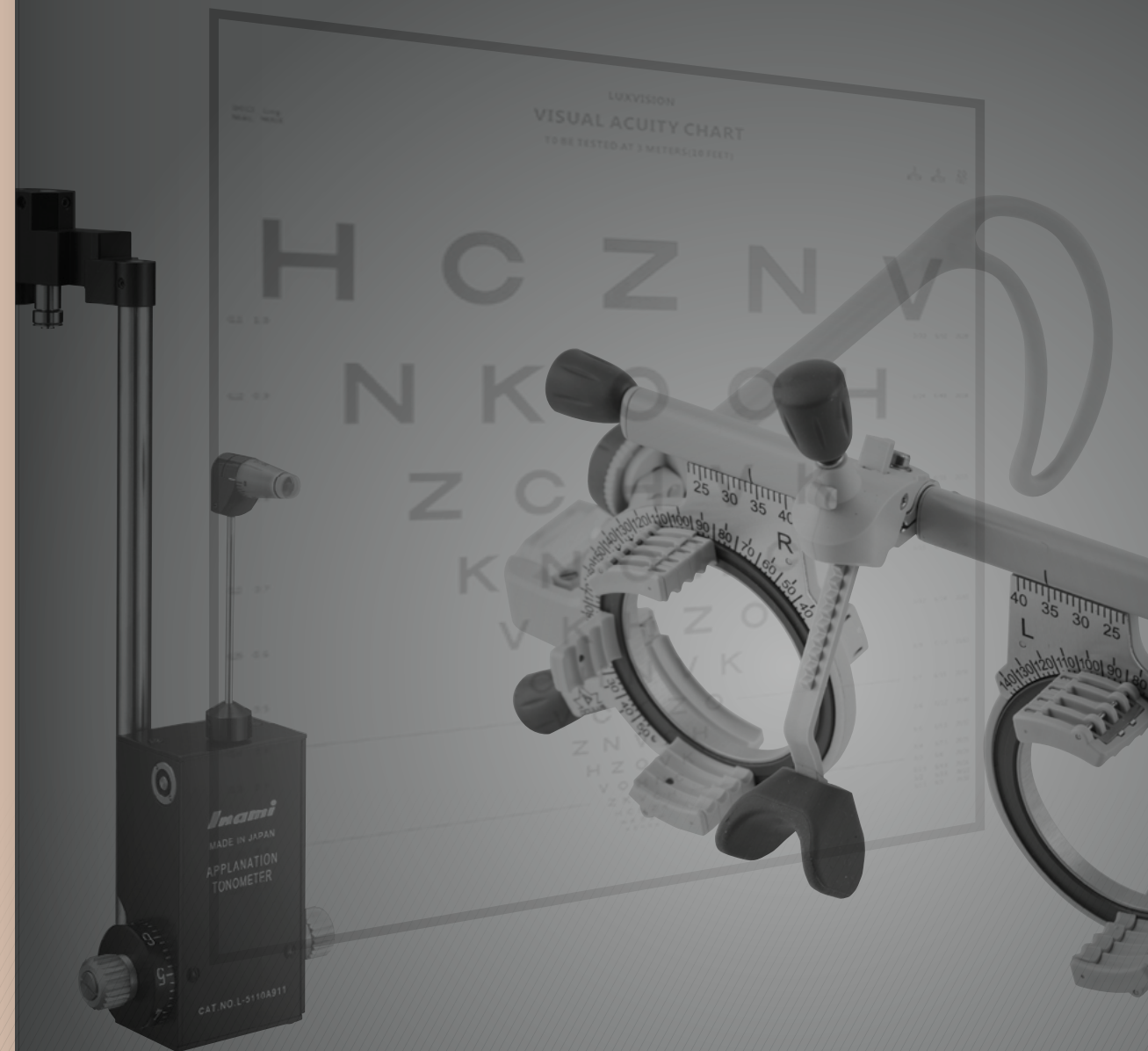

Petit matériel et consommables

NIDEK SA propose aux ophtalmologistes et aux orthoptistes un large choix de petits matériels et de consommables qui trouveront leur place dans la pratique quotidienne d'une consultation.

Les articles présentés dans cette page sont un échantillon de ce que NIDEK propose. Pour en savoir plus, rendez-vous sur la Boutique en ligne NIDEK.

Réfraction et orthoptie

Spécialisé dans les instruments de réfraction et d'orthoptie, NIDEK vend également un large panel de petit matériel utile à cette spécialité.

Mallette 232 ou 266 verres bague métal



Lunettes d'essai



Barres de prismes horizontales et verticales



Échelle ETDRS



Album test Ishihara

Consommables

Des batteries à la papeterie (protection mentonnière, papier thermique, ...), des écrans de protection pour les appareils, retrouvez tous les consommables disponibles sur la Boutique en ligne.

Lentilles d'observation

NIDEK propose une large gamme de lentilles pour l'analyse et le traitement de l'œil. Distributeur du matériel Volk et Ocular, plusieurs types et coloris sont disponibles pour chacune des deux marques.

VOLK

SLT LENS



90D



Superfield

OCULAR



Verre à trois miroirs OG3M 18 mm

Verre Posner Gonioscopie à manche



Autres examens

Choisissez parmi un grand nombre d'accessoires celui qui s'adaptera au mieux à votre pratique et vos équipements.

Tête ophtalmo- scope beta 200



Manches Nicatron



Tonomètre INAMI

Tête skiascope à fente



Socle chargeur





Siège social
Écoparc
9, rue Benjamin Franklin
94370 Sucy-en-Brie



Usine
25, route de Lyon
69800 Saint-Priest



MENTIONS LÉGALES

AFC 330

Indications : dispositif médical de Classe IIa / Certifié par le DEKRA Certification B.V. / CE0344.

Le modèle du rétinographe automatique AFC-330 NIDEK est un appareil photo ophtalmique qui est indiqué pour l'usage lors des prises des images de la rétine et du segment antérieur de l'oeil.

Informations de bon usage : dispositif médical destiné aux professionnels de santé. Les précautions de sécurité et les procédures d'utilisation doivent être parfaitement assimilées avant l'utilisation de ce dispositif.

Veillez lire attentivement les instructions figurant dans le manuel d'utilisation. Fabricant : NIDEK CO.,LTD. Date de dernière mise à jour : mai 2020.

AL-SCAN

Indications : dispositif médical de Classe IIa / Certifié par le DEKRA Certification B.V. / CE0344.

Le biomètre optique Al-Scan est un appareil médical mesurant optiquement les composants de l'oeil tels que le rayon de courbure cornéenne, l'épaisseur de la cornée, la profondeur de la chambre antérieure et la longueur axiale. La longueur axiale et l'épaisseur cornéenne peuvent également être mesurées en utilisant les ultrasons. Informations de bon usage : dispositif médical destiné aux professionnels de santé. L'utilisation de ce dispositif est limitée à la pratique médicale par les médecins qualifiés ou le personnel engagé dans la pratique médicale selon les instructions reçues par un médecin qualifié et suivant le mode d'emploi du dispositif. Les précautions de sécurité et les procédures d'utilisation, notamment, doivent être parfaitement assimilées avant l'utilisation de ce dispositif.

Veillez lire attentivement les instructions figurant dans le manuel d'utilisation. Matériel fabriqué par NIDEK CO.,LTD. Date de dernière mise à jour : mai 2020.

AL-SCAN M

Indications : dispositif médical de Classe IIa / Certifié par le DEKRA Certification B.V. / CE0344.

Le biomètre optique Al-Scan M est un appareil médical mesurant optiquement les composants de l'oeil que sont le rayon de courbure cornéenne et la longueur axiale.

Informations de bon usage : dispositif médical destiné aux professionnels de santé. Ce dispositif doit être utilisé par des personnes qualifiées, ophtalmologistes, spécialistes des yeux, optométristes, orthoptistes, infirmiers et opticiens. Les précautions de sécurité et les procédures d'utilisation, notamment, doivent être parfaitement assimilées avant l'utilisation de ce dispositif.

Veillez lire attentivement les instructions figurant dans le manuel d'utilisation. Matériel fabriqué par NIDEK CO.,LTD. Date de dernière mise à jour : mars 2023.

SÉRIES AR-1 / ARK-1

Indications : dispositif médical de Classe IIa / Certifié par le DEKRA Certification B.V. / CE0344.

L'autoréfractomètre AR-1a est un appareil médical servant à mesurer les amétropies objectives de l'oeil du patient. Cet appareil offre également le mode de rétro-éclairage permettant d'observer l'état présenté par les supports oculaires et de mesurer l'amplitude d'accommodation. L'autoréfractomètre AR-1s est un appareil médical servant à mesurer les amétropies objectives et subjectives de l'oeil du patient. Cet appareil offre également le mode de rétro-éclairage permettant d'observer l'état présenté par les supports oculaires et de mesurer l'amplitude d'accommodation. L'autoréfractomètre AR-1 est un appareil médical servant à mesurer les amétropies objectives de l'oeil du patient. L'autoréfracto-kératomètre ARK-1a est un appareil médical servant à mesurer les amétropies objectives et le rayon de courbure cornéen sur l'oeil du patient. Cet appareil offre également le mode de rétro-éclairage permettant d'observer l'état présenté par les supports oculaires et de mesurer l'amplitude d'accommodation. L'autoréfracto-kératomètre ARK-1s est un appareil médical servant à mesurer les amétropies objectives et le rayon de courbure cornéen sur l'oeil du patient.

Information de bon usage : dispositif médical destiné aux professionnels de santé. Les précautions de sécurité et les procédures d'utilisation doivent être parfaitement assimilées avant l'utilisation de ce dispositif.

Veillez lire attentivement les instructions figurant dans le manuel d'utilisation. Matériel fabriqué par NIDEK CO.,LTD. Date de dernière mise à jour : mai 2020

ARK-F

Indications : dispositif médical de Classe IIa / Certifié par le DEKRA Certification B.V. / CE0344.

L'autoréfractomètre AR-F est un dispositif médical qui mesure l'amétropie objective. L'autoréfracto-kératomètre ARK-F est un dispositif médical qui mesure l'amétropie objective et le rayon de courbure cornéen de l'oeil du patient. Ces appareils offrent également le mode de rétro-éclairage permettant d'observer l'état présenté par les milieux oculaires et de mesurer l'amplitude de l'accommodation. Informations de bon usage : dispositif médical destiné aux professionnels de santé. Les précautions de sécurité, les avertissements ainsi que les procédures d'utilisation doivent être parfaitement assimilées avant l'utilisation de ce dispositif.

Veillez lire attentivement les instructions figurant dans le manuel d'utilisation. Matériel fabriqué par NIDEK CO.,LTD. Date de dernière mise à jour : mai 2020.

CEM-530

Indications : dispositif médical de Classe IIa / Certifié par le DEKRA Certification B.V. / CE0344.

Le microscope spéculaire CEM-530 NIDEK est conçu pour l'observation, la saisie et l'enregistrement des images de l'endothélium afin de fournir des informations par imageur électroniques aux fins de diagnostic. Informations de bon usage : dispositif médical destiné aux professionnels de santé. Les précautions de sécurité et les procédures d'utilisation doivent être parfaitement assimilées avant l'utilisation de ce dispositif.

Veillez lire attentivement les instructions figurant dans le manuel d'utilisation. Matériel fabriqué par NIDEK CO.,LTD. Date de dernière mise à jour : mai 2020.

CP-9

Indications : dispositif médical de Classe I / CE. Le projecteur de tests CP-9 est un appareil qui projette des tests pour la vision de loin et est utilisé pour tester l'acuité visuelle.

Informations de bon usage : dispositif médical destiné aux professionnels de santé qualifiés notamment les ophtalmologues, les infirmiers, les orthoptistes ou les optométristes. Les précautions de sécurité et les procédures d'utilisation doivent être parfaitement assimilées avant l'utilisation de ce dispositif.

Veillez lire attentivement les instructions figurant dans le manuel d'utilisation. Matériel fabriqué par NIDEK CO.,LTD. Date de dernière mise à jour : avril 2020.

MC-500/GYC-500/YC-500

Dispositifs médicaux de Classe IIb / Certifiés par le DEKRA Certification B.V. / CE0344

Indications : les lasers MC-500, GYC-500 et YLC-500 NIDEK sont prévus pour être employés dans des procédures chirurgicales ophtalmiques, y compris la photocoagulation rétinienne et maculaire, l'iridotomie et la trabéculoplastie.

Informations de bon usage : l'utilisation de ces dispositifs médicaux destinés aux professionnels de santé, est exclusivement réservée au traitement, par un médecin qualifié, des maladies de l'oeil, suivant le mode d'emploi du dispositif. Les précautions de sécurité et les procédures d'utilisation, notamment, doivent être parfaitement assimilées avant l'utilisation de ce dispositif.

Veillez lire attentivement les instructions figurant dans le manuel d'utilisation. Matériel fabriqué par NIDEK CO.,LTD. Date de dernière mise à jour : mai 2020. Numéro de référencement interne : 20-05-NIDEK-PM-001

FARS

Indications : dispositif médical de Classe IIa / Certifié par le DEKRA Certification B.V. / CE0344.

Dans la réfraction conventionnelle, le patient répond aux questions de l'opérateur. En fonction de ses réponses, l'opérateur effectue une réfraction subjective, telle que l'affinage des erreurs réfractives (sphère, cylindre, prisme, etc.) et passe au test suivant. Dans ce système, le patient répond lui-même aux questions de réfraction en utilisant le Joystick Controller en réponse au guide vocal de l'ordinateur. L'application système permet la réfraction subjective en fonction de l'opération du patient pour déterminer la correction complète.

Informations de bon usage : dispositif médical destiné aux professionnels de santé. Les précautions de sécurité et les procédures d'utilisation doivent être parfaitement assimilées avant l'utilisation de ce dispositif.

Veillez lire attentivement les instructions figurant dans le manuel d'utilisation. Fabricant : NIDEK CO.,LTD. Date de dernière mise à jour : mars 2026.

HANDYREF / HANDYREF-K

Indications : dispositif médical de Classe IIa / Certifié par le DEKRA Certification B.V. / CE0344.

Le réfractomètre portable NIDEK, HandyRef, est un instrument médical qui mesure les erreurs de la réfraction objective de l'oeil du patient. Le réfracto-kératomètre portable NIDEK, HandyRef-K, est un instrument médical qui mesure les erreurs de la réfraction objective et le rayon de courbure cornéen de l'oeil du patient.

Informations de bon usage : dispositif médical destiné aux professionnels de santé. Les précautions de sécurité et les procédures d'utilisation doivent être parfaitement assimilées avant l'utilisation de ce dispositif.

Veillez lire attentivement les instructions figurant dans le manuel d'utilisation. Matériel fabriqué par NIDEK CO.,LTD. Date de dernière mise à jour : mai 2020

LM-7 / LM1800

Les frontofocomètres LM-7 LM-1800 servent à mesurer les puissances au vertex et les effets prismatiques d'un verre de lunettes ou d'une lentille de contact, à orienter et à marquer un verre non taillé et à vérifier si un verre est correctement monté dans une monture de lunettes.

Indications : dispositif médical de Classe I / CE.

Informations de bon usage : dispositif médical destiné aux professionnels de santé. Les précautions de sécurité et les procédures d'utilisation doivent être parfaitement assimilées avant l'utilisation de ce dispositif.

Veillez lire attentivement les instructions figurant dans le manuel d'utilisation. Matériel fabriqué par NIDEK CO.,LTD.

MIRANTE

Indications : dispositif médical de Classe IIa / Certifié par le DEKRA Certification B.V. / CE0344. L'ensemble constitué par le Nidek Mirante et Normative Database (base de données normative) est un système d'imagerie ophtalmique sans contact. Il est destiné à la prise d'images du fond d'oeil, y compris l'imagerie en coupe axiale des structures oculaires. Il est utilisé pour l'imagerie et la mesure in vivo de la rétine, de la couche de fibres nerveuses rétinienne et de la papille optique afin de faciliter le diagnostic et la gestion des maladies de la rétine. De plus, l'adaptateur de segment antérieur de l'oeil (unité de lentille spéciale) fixé sur la lentille d'objectif de l'appareil principal permet une observation non invasive et sans contact de la forme du segment antérieur de l'oeil, notamment la cornée ou l'angle de la chambre antérieure.

Informations de bon usage : dispositif médical destiné aux professionnels de santé. L'utilisation de ce dispositif est limitée aux ophtalmologistes ou autres médecins, infirmières, techniciens cliniques et optométristes. Les précautions de sécurité et les procédures d'utilisation, notamment, doivent être parfaitement assimilées avant l'utilisation de ce dispositif.

Veillez lire attentivement les instructions figurant dans le manuel d'utilisation. Matériel fabriqué par NIDEK CO.,LTD. Date de dernière mise à jour : mai 2020.

MP-3

Indications : dispositif médical de Classe IIa / Certifié par le DEKRA Certification B.V. / CE0344.

Le micropérimètre MP-3 NIDEK est utilisé pour la mesure de la sensibilité maculaire, de la stabilité de la fixation et du locus de la fixation ainsi que pour réaliser une image couleur de la rétine.

Informations de bon usage : dispositif médical destiné aux professionnels de santé. L'utilisation du système est limitée aux médecins ou aux personnes qualifiées par la loi française. Les précautions de sécurité et les procédures d'utilisation, notamment, doivent être parfaitement assimilées avant l'utilisation de ce dispositif.

Veillez lire attentivement les instructions figurant dans le manuel d'utilisation. Matériel fabriqué par NIDEK CO.,LTD. Date de dernière mise à jour : mai 2020

NAVIS-EX

Indications : dispositif médical de Classe IIa / Certifié par le DEKRA Certification B.V. / CE0344.

Le logiciel NAVIS-EX est destiné à des fins de stockage, gestion, affichage, traitement, mesure et analyse des données des patients, des données cliniques, des données d'image et des résultats de mesure envoyés à partir des appareils de diagnostic NIDEK par l'intermédiaire du réseau. Le logiciel NAVIS-EX est également destiné à interagir avec d'autre logiciel relatif.

Informations de bon usage : dispositif médical destiné aux professionnels de santé. Le logiciel NAVIS-EX est à l'usage des médecins, infirmières, techniciens de laboratoire, personnels médicaux. En

outre, une expérience générale des logiciels exécutés sous un système d'exploitation Windows est nécessaire pour les opérateurs. Les précautions de sécurité et les procédures d'utilisation, notamment, doivent être parfaitement assimilées avant l'utilisation de ce dispositif. Veillez lire attentivement les instructions figurant dans le manuel d'utilisation. Matériel fabriqué par NIDEK CO.,LTD. Date de dernière mise à jour : mai 2020.

NT-1 / NT-1P

Indications : dispositif médical de Classe IIa / Certifié par le DEKRA Certification B.V. / CE0344.

Le tonomètre NT-1 est conçu afin d'être utilisé pour la mesure de la pression intraoculaire. Le tonomètre NT-1p est conçu afin d'être utilisé pour la mesure de la pression intraoculaire et de l'épaisseur cornéenne. Informations de bon usage : dispositif médical destiné aux professionnels de santé. Les précautions de sécurité et les procédures d'utilisation doivent être parfaitement assimilées avant l'utilisation de ce dispositif.

Veillez lire attentivement les instructions figurant dans le manuel d'utilisation. Matériel fabriqué par NIDEK CO.,LTD. Date de dernière mise à jour : décembre 2022.

OPD-SCAN III

Indications : dispositif médical de Classe IIa / Certifié par le DEKRA Certification B.V. / CE0344.

L'autoréfracto-kératomètre/topographe cornéen/aberrromètre OPD-Scan III est un instrument de diagnostic qui est indiqué pour l'usage :

- Cartographie de la répartition de la puissance réfractive de l'oeil par la mesure et l'analyse de la puissance sphérique, de la puissance cylindrique et de l'axe du cylindre
- La mesure et l'analyse de la courbure cornéenne, de la puissance cylindrique et de l'axe de cylindre de la cornée
- Cartographie et affichage du contour cornéen et analyse de la possibilité d'avoir des maladies ou des conditions cornéennes.
- Les fonctions permettant de calculer la puissance de la lentille intraoculaire qui doit être implantée, pour comparer plusieurs marques de lentilles intraoculaires, et pour fournir une simulation d'une fonction visuelle postopératoire par l'intermédiaire de la fonction Point Spread Function (diffusion de points) et un résumé complet des informations pour un procédé d'intervention chirurgicale d'échange de lentille intraoculaire sont disponibles.

Informations de bon usage : dispositif médical destiné aux professionnels de santé. Les précautions de sécurité et les procédures d'utilisation doivent être parfaitement assimilées avant l'utilisation de ce dispositif.

Veillez lire attentivement les instructions figurant dans le manuel d'utilisation. Matériel fabriqué par NIDEK CO.,LTD. Date de dernière mise à jour : mai 2020.

RÉTINA SCAN DUO 2

Indications : dispositif médical de Classe IIa / Certifié par le DEKRA Certification B.V. / CE0344. Le tomographe à cohérence optique RS-330 DUO 2 NIDEK avec la base de données normative est un système d'imagerie ophtalmique sans contact comportant un appareil photo numérique qui est adapté à l'observation et l'imagerie de visualisation par coupe axiale croisée des structures oculaires. Il est employé pour une imagerie et la mesure in vivo de la rétine, de la couche de fibre nerveuse rétinienne et de la papille optique comme moyen d'aide au diagnostic et à la gestion de la maladie rétinienne. En outre, l'adaptateur de segment antérieur de l'oeil (unité à lentille spéciale) montée sur la lentille d'objectif de l'appareil principal du système permet une observation de type non invasif et sans contact de la forme du segment antérieur de l'oeil tel que la cornée ou de l'angle de la chambre antérieure.

Informations de bon usage : dispositif médical destiné aux professionnels de santé. L'utilisation du système est limitée aux médecins ou aux personnes qualifiées par la loi française. Les précautions de sécurité et les procédures d'utilisation, notamment, doivent être parfaitement assimilées avant l'utilisation de ce dispositif.

Veillez lire attentivement les instructions figurant dans le manuel d'utilisation. Matériel fabriqué par NIDEK CO.,LTD. Date de dernière mise à jour : octobre 2021.

RS-1

Le balayage de la rétinie NIDEK avec la base de données normative est un système d'imagerie ophtalmologique sans contact pour l'observation et l'imagerie en coupe axiale croisée des structures oculaires. Il est employé par une imagerie et la mesure in vivo de la rétine, de la couche de fibre nerveuse rétinienne et de la papille optique comme moyen d'aide au diagnostic et à la gestion de la maladie rétinienne.

MENTIONS LÉGALES

En outre, l'adaptateur de segment antérieur de l'œil (unité à lentille spéciale) montée sur la lentille d'objectif du corps principal permet une observation non effractive et sans contact de la forme du segment antérieur de l'œil tels que la cornée ou l'angle de la chambre antérieure.

RT-6100 / TS-610

Le RT-6100 et TS-610 est un appareil qui fournit les moyens de positionner des verres sphériques et cylindriques, des prismes ou d'autres dispositifs optiques devant les yeux d'un patient dans le but de déterminer l'erreur réfractive et les fonctions binoculaires. Il peut également être combiné avec un appareil qui projette optiquement des tests de vision de loin et de vision de près.

RT-CONNECT

Indications : dispositif médical de Classe I / CE . Le dispositif RT-Connect Interface de pilotage sur support tablette ou ordinateur a pour but de contrôler à distance (dans la même salle ou dans un endroit autre que la salle d'examen où se trouve le patient examiné) la tête de réfraction NIDEK RT-6100 et RT-5100 (changement de verres sur la tête de réfraction et contrôle des automatismes liés à la mise en place des verres et à l'affichage des optotypes sur l'afficheur d'optotypes) ainsi que les unités de consultation connectées : Affinity et OT-6400.

Informations de bon usage : dispositifs médicaux destinés aux professionnels de santé. Les précautions de sécurité et les procédures d'utilisation doivent être parfaitement assimilées avant l'utilisation de ce dispositif.

Veuillez lire attentivement les instructions figurant dans le manuel d'utilisation. Matériel fabriqué par NIDEK SA. Date de dernière mise à jour : septembre 2021.

SC1600-1600P

Indications : dispositif médical de Classe I / CE. Le système de projection SC-1600 et SC-1600 Pola sert à tester l'acuité visuelle de la vision de loin. Il sert également à tester l'acuité visuelle sous faible contraste. Informations de bon usage : dispositif médical destiné aux professionnels de santé. Les précautions de sécurité et les procédures d'utilisation doivent être parfaitement assimilées avant l'utilisation de ce dispositif.

Veuillez lire attentivement les instructions figurant dans le manuel d'utilisation. Matériel fabriqué par NIDEK CO.,LTD. Date de dernière mise à jour : février 2014.

SL9800/9900

Indications : dispositif médical de Classe I / CE. Les lampes à fente SL-9800 et SL-9900 sont des dispositifs caractérisés par un système d'observation moderne pourvu d'un traitement de surface multicouche anti réfléchitif. Ce système transmet la lumière plus efficacement et améliore la résolution optique et le contraste de 20% par rapport aux autres dispositifs équivalents.

Ces dispositifs sont dédiés à l'observation microscopique de l'œil soumis à la lumière de la fente, à la microscopie du corps vitré postérieur (avec loupe d'Hruby), à l'observation du fond de l'œil et à l'évaluation du positionnement des lentilles de contact. Le dispositif avec son logiciel, permet une acquisition manuelle guidée et une gestion des données du patient et la possibilité d'effectuer des personnalisations de recherches et statistiques.

Informations de bon usage : dispositifs médicaux destinés aux professionnels de santé. Ces dispositifs sont utiles à l'ophtalmologue ou à l'opticien (dans le cadre de leurs compétences professionnelles) pour effectuer les analyses spécifiques en ophtalmologie (examen bio-microscopique de l'œil). Les précautions de sécurité et les procédures d'utilisation doivent être parfaitement assimilées avant l'utilisation de ce dispositif.

Veuillez lire attentivement les instructions figurant dans le manuel d'utilisation. Matériel fabriqué par CSO srl. Date de dernière mise à jour : février 2018.

TONOREF III

Indications : dispositif médical de Classe IIa / Certifié par le DEKRA Certification B.V. / CE0344. L'auto/réfracto/kérato/tono/pachymètre TONOREF III NIDEK est un appareil médical qui mesure les amétro-

pies objectives, le rayon de courbure cornéen, la pression intraoculaire et l'épaisseur cornéenne de l'œil du patient. Cet appareil offre également le mode de rétro-éclairage permettant d'observer l'état présenté par les supports oculaires et de mesurer l'amplitude de l'accommodation.

Informations de bon usage : dispositif médical destiné aux professionnels de santé. Les précautions de sécurité et les procédures d'utilisation doivent être parfaitement assimilées avant l'utilisation de ce dispositif.

Veuillez lire attentivement les instructions figurant dans le manuel d'utilisation. Matériel fabriqué par NIDEK CO.,LTD. Date de dernière mise à jour : mai 2020.

UNITÉS DE CONSULTATION

AFFINITY, OT-4200, SYNETIC, OT-6400, TABLE ÉLECTRIQUE UP, ONE-I, FAUTEUIL FE-1001 / FE-2025 / FE-3001

Indications : dispositif médical de Classe I / CE.

Les unités de consultation permettent de pratiquer un examen de réfraction. Ces dispositifs évitent les déplacements du praticien et du patient, en adaptant la position des instruments d'ophtalmologie à ces derniers de manière manuelle ou électrique.

Informations de bon usage : dispositif médical destiné à être utilisé par des professionnels de santé de la vision, notamment des ophtalmologistes, optométristes, orthoptistes, opticiens et infirmiers. Les précautions de sécurité et les procédures d'utilisation doivent être parfaitement assimilées avant l'utilisation de ce dispositif.

Veuillez lire attentivement les instructions figurant dans le manuel d'utilisation. Fabricant : NIDEK SA. Date de dernière mise à jour : août 2024

US 4000/500

Indications : dispositif médical de Classe IIa / Certifié par le DEKRA Certification B.V. / CE0344.

L'échoscan Nidek US-4000 est un instrument médical utilisé pour mesurer la longueur axiale de l'œil, la profondeur de la chambre antérieure, l'épaisseur de la cornée, l'épaisseur du cristallin et l'épaisseur du corps vitré afin de calculer la puissance réfractive de la lentille intraoculaire et observer l'intérieur de l'œil par image d'échographie B.

L'échoscan Nidek US-500 est un instrument médical utilisé pour mesurer la longueur axiale de l'œil, la profondeur de la chambre antérieure, l'épaisseur de la cornée, l'épaisseur du cristallin et l'épaisseur du corps vitré.

Informations de bon usage : dispositif médical destiné aux professionnels de santé. L'utilisation de ce dispositif est limitée aux ophtalmologues ou aux personnels engagés dans la pratique médicale selon les instructions des ophtalmologues suivant le mode d'emploi du dispositif. Les précautions de sécurité et les procédures d'utilisation, notamment, doivent être parfaitement assimilées avant l'utilisation de ce dispositif.

Veuillez lire attentivement les instructions figurant dans le manuel d'utilisation. Matériel fabriqué par NIDEK CO.,LTD. Date de dernière mise à jour : mai 2020.

YC-200

Dispositif médical de Classe IIb / Certifié par le DEKRA Certification B.V. / CE0344

Indications : le système laser YAG ophtalmologique YC-200 est indiqué pour la capsulotomie postérieure, une membranectomie pupillaire, l'iridotomie (trou dans l'iris) et la trabéculoplastie sélective sur les patients phiques, aphaques et pseudophaques.

Informations de bon usage : l'utilisation de ce dispositif médical destiné aux professionnels de santé est exclusivement réservée au traitement, par un médecin ophtalmologiste qualifié suivant le mode d'emploi du dispositif. Les précautions de sécurité et les procédures d'utilisation, notamment, doivent être parfaitement assimilées avant l'utilisation de ce dispositif.

Veuillez lire attentivement les instructions figurant dans le manuel d'utilisation. Matériel fabriqué par NIDEK CO.,LTD. Date de dernière mise à jour : 14 février 2020. Numéro de référencement interne : 20-02-NIDEK-PM-001

Retrouvez nos actualités sur notre site web www.nidek.fr
et sur les réseaux sociaux



Siège social
Écoparc - 9, rue Benjamin Franklin
94370 Sucy-en-Brie - France

+33 (0)1 49 80 97 97

site@nidek.fr

www.nidek.fr

SOMMAIRE